

Mi Robot Vacuum-Mop Essential User Manual	1
Mi Staubsauger-Wischer-Roboter Essential Benutzerhandbuch	22
Manuel d'utilisation de Mi Robot Vacuum-Mop Essential	44
Manual de usuario de Mi Robot Vacuum-Mop Essential	66
Manuale utente Mi Robot Vacuum-Mop Essential	87
Руководство пользователя Робота-пылесоса с функцией влажной уборки Mi (базовая комплектация)	109
Mi 물걸레 로봇청소기 G1 사용 설명서	131
152 دليل مستخدم الممسحة والمكنسة الكهربائية الأساسية الروبوت من Mi	
Odkurzacz z mopem Mi Robot — standard Instrukcja obsługi	173







# Welcome

Thank you for choosing the Mi Robot Vacuum-Mop Essential!  
Read this manual carefully before use, and retain it for future reference.

# Table of Contents

Safety information .....	03
Product Overview .....	05
Connect with Mi Home/Xiaomi Home App .....	08
How To Use .....	09
Care & Maintenance .....	14
FAQ .....	18
Specifications .....	19

# Safety information

---

## Usage Restrictions

- This appliance can be used by children aged from 8 years and above and persons with reduced physical, sensory or mental capabilities or lack of experience and knowledge if they have been given supervision or instruction concerning use of the appliance in a safe way and understand the hazards involved.
  - This appliance is not intended for use by persons (including children) with reduced physical, sensory or mental capabilities, or lack of experience and knowledge, unless they have been given supervision or instruction concerning use of the appliance by a person responsible for their safety.
  - Children should be supervised to ensure that they do not play with the appliance.
  - Children shall not play with the appliance.
  - Cleaning and user maintenance shall not be made by children without supervision.
  - Make sure the vacuum-mop is turned off and the charging dock is unplugged before cleaning or performing maintenance.
  - This vacuum-mop is only intended to clean floors in a home environment. Do not use it outdoors such as on an open balcony or on a surface that is not a floor, like a sofa, or in a commercial or industrial setting.
  - Do not use the vacuum-mop in an area suspended above ground level, such as a loft, open balcony, or on top of furniture, unless a protective barrier is present.
  - Do not use the vacuum-mop at an ambient temperature above 40°C or below 0°C or on a floor with liquids or sticky substances
- Charging Temperature: 0°C to 35°C.
- Please prepare the room before use, and give instructions for continuous care of the host.
  - This appliance contains batteries that are only replaceable by skilled persons.
  - Remove any cables from the floor before using the vacuum-mop to prevent it from dragging them while cleaning.
  - Remove any fragile or loose items from the floor, such as vases or plastic bags, to prevent the vacuum-mop from being obstructed or bumping into them and causing damage.
  - Do not place children, pets, or any item on top of the vacuum-mop while it is stationary or moving.
  - Do not use the vacuum-mop to clean dark-colored carpet as dark carpets may not be able to be cleaned properly.
  - Do not allow the vacuum-mop to pick up hard or sharp objects such as building materials, glass, or nails.
  - Do not spray any liquid into the vacuum-mop. Make sure the dust compartment is thoroughly dry before reinstalling.
  - Do not place the vacuum-mop upside down.

- Please keep the main brush cleaning tools out of reach of children.
- Keep hair, loose clothing, fingers, and all parts of body away from openings and moving parts.
- Do not use the vacuum-mop to clean any burning substances.
- Under normal use of condition, this equipment should be kept a separation distance of at least 20cm between the antenna and the body of the user.
- Only use this product as directed in the user manual or quick start guide. Users are responsible for any loss or damage arising from improper use of this product.

## Battery and Charging

- Do not use any third-party battery, power adapter, or charging dock. Use only with < BLJ24W200120P-V> supply unit.
- Do not wipe any part of the vacuum-mop with a wet cloth or other liquid.
- Do not dismantle, repair, or modify the battery or charging dock on your own.
- Do not place the charging dock near a heat source, such as a radiator.
- Do not improperly dispose of old batteries. Before discarding the vacuum-mop, make sure the vacuum-mop is unplugged and the battery is removed and disposed of in an environmentally safe manner.
- Make sure the vacuum-mop is turned off when being transported and kept in its original packaging if possible.
- If the vacuum-mop will not be used for an extended period, fully charge it, then turn it off and store it in a cool, dry place.
- Recharge the vacuum-mop at least once a month to prevent battery damage.

Hereby, Xiaomi Communications Co., Ltd. declares that the radio equipment type Mi Robot Vacuum-Mop Essential MJSTG1 is in compliance with Directive 2014/53/EU. The full text of the EU declaration of conformity is available at the following internet address: <http://www.mi.com/global/service/support/declaration.html>



# Product Overview

---

## Vacuum-Mop

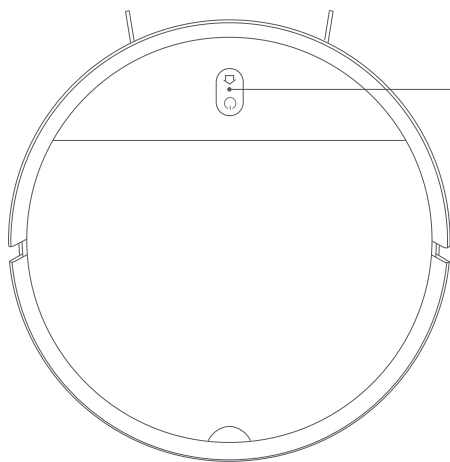

### Dock

Press to send vacuum-mop back to charging dock.  
Press again to pause.  
Press and hold for 5 seconds. After hearing a voice message, press and hold for 5 more seconds to restore factory settings.

### Power/Cleanup Button

Press and hold for 3 seconds to turn the vacuum-mop on or off when the vacuum-mop is not charging.  
Press to start or pause cleaning.

### + Simultaneously press and hold both buttons for 3 seconds to reset Wi-Fi.

### Status Indicator

Blinking orange: Error/Returning to dock to charge when running low battery.  
Slowly blinking orange: Charging (the battery level is low)  
Slowly blinking white: Charging (the battery level is more than 20%).  
Blinking white: Returning to dock to charge/Paused  
White: Cleaning/Fully charged.

## Side View

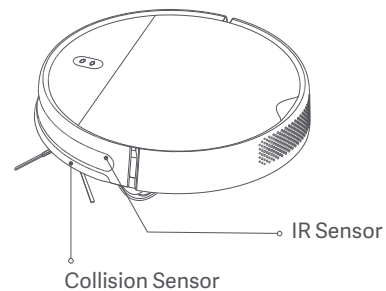
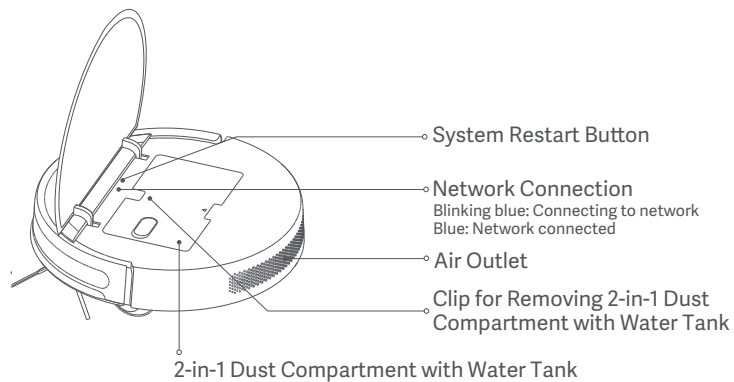

## Accessories

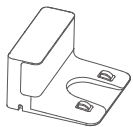

Charging Dock



Power Adapter

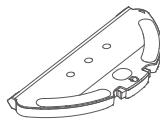

Mop Pad Holder



Mop Pad



Cleaning Brush

## Underside

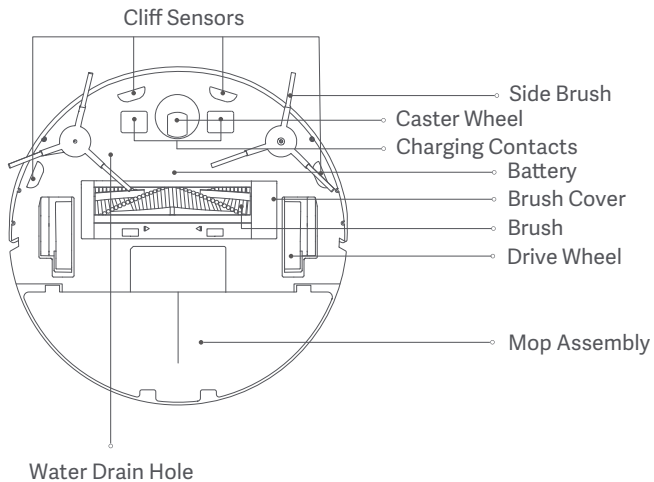

## Charging Dock

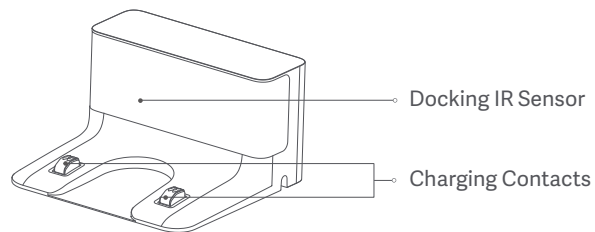

# Connect with Mi Home/Xiaomi Home App

---



This product works with Mi Home/Xiaomi Home app. Control your device with Mi Home/Xiaomi Home app.



Scan the QR code to download and install the app. You will be directed to the connection setup page if the app is installed already. Or search "Mi Home/Xiaomi Home" in the app store to download and install it.

Open Mi Home/Xiaomi Home app, tap "+" on the upper right, and then follow prompts to add your device.

\* The app is referred to as Xiaomi Home app in Europe (except for Russia). The name of the app displayed on your device should be taken as the default.

Note: The version of the app might have been updated, please follow the instructions based on the current app version.

## Resetting Wi-Fi Connection

When switching to a new router or changing your Wi-Fi password, you will need to reset the vacuum-mop's Wi-Fi connection. To do so, turn on the vacuum-mop, then simultaneously press and hold the buttons "+" and "🏠" "🔌" for 3 seconds until you hear a voice saying "Resetting the Wi-Fi connection and entering network configuration mode". Once the Wi-Fi connection is reset, follow the in-app prompts to add the device.

Note: Only 2.4 GHz Wi-Fi networks are supported.

## Restoring Factory Settings

Press and hold the Dock button "🏠" for 5 seconds. Upon hearing a voice message, press and hold the Dock button again for 5 more seconds. Separate voice prompts will indicate when the reset begins and after it is completed. Restoring factory settings will clear all user data.



# How To Use

## 1. Before use

Remove the protective foam strips from both sides, and peel the protective film off the collision sensor.

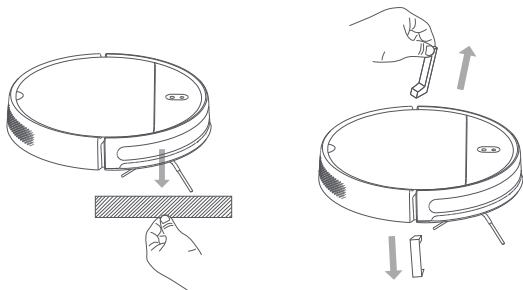

## 2. Connect to the power supply

Open the bottom cover of the charging dock. Connect the power cord, and wrap any excess cord around the spool on the bottom of the dock, then remove the protective film from the IR sensor.

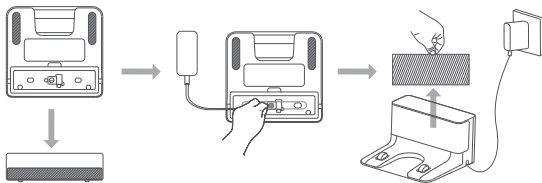

## 3. Place the charging dock on the level ground against a wall.

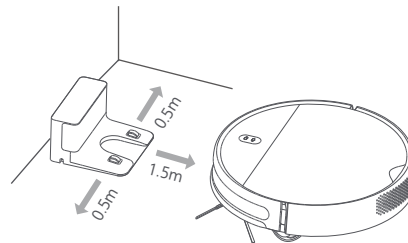

## 4. Turn on and charge the vacuum-mop. Press and hold the button "⏻" for 3 seconds to turn on the vacuum-mop. When the indicator lights up, manually place the vacuum-mop onto the charging dock to charge.

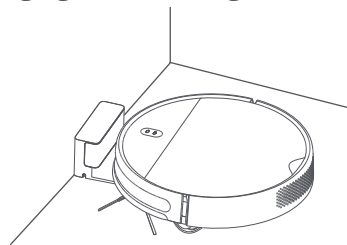

## Vacuuming Mode

Turn on the vacuum-mop. It is now ready to start cleaning.

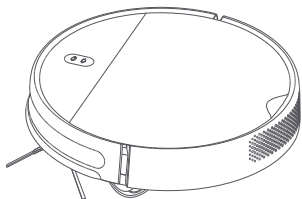

2. Slide the assembled mop pad holder into the bottom of the vacuum-mop levely in the direction shown.

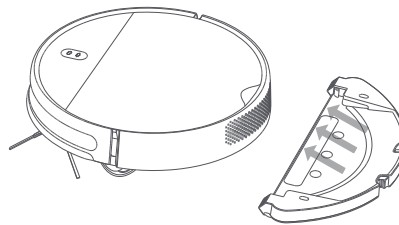

## Vacuuming & Mopping Mode

1. Open the lid and fill up the tank, then reattach the lid. Insert the 2-in-1 dust compartment with water tank into the vacuum-mop.

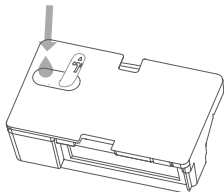

3. Turn on the vacuum-mop. It is now ready to start vacuuming and mopping.

Note: If the mop pad holder is not installed, only vacuuming mode will be used.

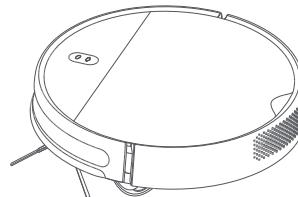

## Precautions:

- Do not place the charging dock in an area with direct sunlight.
- Make sure there are 0.5 meters or more of open space on either side of the charging dock and more than 1.5 meters in front.
- If the vacuum-mop is unable to turn on due to low battery, place it directly onto the charging dock to recharge.
- The vacuum-mop will automatically turn on when it is on the charging dock.
- The vacuum-mop cannot be turned off when it is on the charging dock.
- Remove the mop pad holder when the vacuum-mop is charging or not in use.
- Regularly clean the 2-in-1 dust compartment with water tank to prevent dirt buildup. This will help the vacuum-mop maintain optimal performance.
- Tidy up any loose cables on the floor before cleaning to prevent the vacuum-mop from dragging or getting caught on them.

## Turning On/Off

Press and hold the button "" for 3 seconds to turn on the vacuum-mop. The indicator will turn white and you will hear a voice message indicating that the vacuum-mop is in standby mode.

To turn off the vacuum-mop, press and hold the button "" while it is stationary. A voice message will indicate that the vacuum-mop is turning off.

Note: The vacuum-mop cannot be turned off while charging. If the vacuum-mop is unable to turn on due to low battery, manually place the vacuum-mop onto the charging dock to recharge.

## Starting/Pausing Cleanup

Turn on the vacuum-mop, then press the button "" to start cleanup.

To pause cleanup while the vacuum-mop is working, press the button "".

Note: The vacuum-mop cannot be used to clean up liquids. If the vacuum-mop is low on battery and cannot start cleaning, recharge it to a sufficient level before cleaning. If the vacuum-mop starts to run low on battery during a cleaning task, it will automatically return to the charging dock. Once its battery level is sufficient, the vacuum-mop will automatically resume cleaning where it left off. Before cleaning, tidy up any loose cables on the floor (including the charging dock power cord) to prevent the vacuum from dragging or getting caught on them, which could accidentally shut off electrical appliances or cause damage to objects or cables.

## Starting/Pausing Docking

Auto mode: The vacuum-mop will automatically return to the charging dock after it finishes cleaning.

Manual mode: Press the button "" to manually send the vacuum-mop to the charging dock.

When returning to the charging dock, the vacuum-mop's indicator blinks white, or blinks orange if the vacuum-mop runs low battery.

The indicator slowly blinks white while charging, and stays white when fully charged.

Note: If the vacuum-mop is unable to return to the charging dock due to an error, make sure there are no obstacles around the charging dock, then manually place the vacuum-mop onto the dock to recharge.

## Cleanup Modes

Upon cleaning up all, the vacuum-mop will methodically clean in the S-shape pattern and generate a real-time map in the Mi Home/Xiaomi Home app.

Note: Avoid moving the vacuum-mop while it is working, as this may cause the vacuum-mop to lose its position and remap its surroundings, which will reduce the vacuum-mop's cleaning efficiency.

### 1. Edge Cleanup

Enable the edge cleanup mode in the app. The vacuum-mop will clean along edges and walls for 30 minutes, then return to the charging dock.

### 2. Spot Cleanup

You can use the app to tell the vacuum-mop to clean a specific area on the map. Upon tapping Spot cleanup, the vacuum-mop will automatically navigate there and clean a 1×1 m area.

### 3. Scheduled Cleanup

You can schedule cleaning times in the app. The vacuum-mop will automatically start cleaning at the scheduled times, then return to the charging dock after the cleanup is completed.

## Adjusting Suction Power

Four suction modes are available in the app: Silent, Standard, Medium, and Turbo. The default mode is Standard.

## Adjusting Water Output

You can use the app to adjust the amount of water the vacuum-mop uses when mopping. Three water output modes are available: Low (1), Medium (2), and High (3). The default mode is Medium (2).

# Care & Maintenance

---

## Recommended Cleaning & Part Replacement Schedule

---

Component	Cleaning Frequency	Recommended Replacement Cycle
2-in-1 Dust Compartment with Water Tank	After each use	Replace if worn or damaged
Filter	Once a week	Every 6 months (or every 150 working hours)
Brush	Once a week	Every 6 to 12 months (or every 300 working hours)
Side Brush	Once a month	Every 3 to 6 months (or every 150 working hours)
Cleaning Brush	After each use	Replace if worn or damaged
Brush Cover	Once a month	Replace if the brush cover's silicone rubber strip becomes noticeably worn
Cliff Sensors	Once a month	No replacement necessary
Charging Contacts	Once a month	No replacement necessary
Caster Wheel	Once a month	Replace if worn or damaged
Mop Assembly	After each use	Replace if worn or damaged
Mop Pad	After each use	Every 3 to 6 months (or upon noticeable wear)

---

Note: Turn off the vacuum-mop and disconnect it from the power supply before performing cleaning or maintenance.  
Actual part replacement cycle may vary depending on usage conditions.

## Cleaning the 2-in-1 Dust Compartment with Water Tank

1. Open the cover of the vacuum-mop, then pinch the clips on both sides of the 2-in-1 dust compartment with water tank, as shown in the figure.

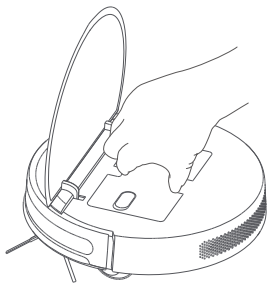

2. Take out the filter assembly, then remove the filter and sponge filter to clean them.

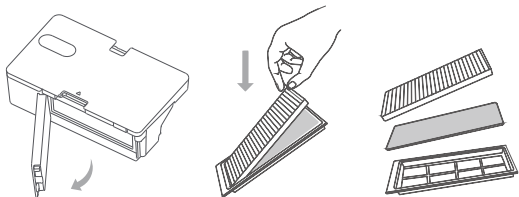

3. Empty the contents of the dust compartment. Clean the compartment using the cleaning brush, then align and reinstall the filter.

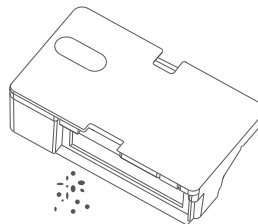

4. Reinstall the 2-in-1 dust compartment with water tank into the vacuum-mop until it clicks into place, then close the cover of the vacuum-mop.

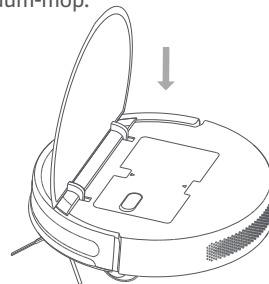

## Cleaning the brush

1. Flip the vacuum-mop over and pinch the clips to remove the brush cover.
2. Remove the brush and brush bearings.
3. Reinstall the brush, then put the cover back on and press down until it locks into place.

Note: For best cleaning results, it is recommended to replace the brush every 6–12 months.

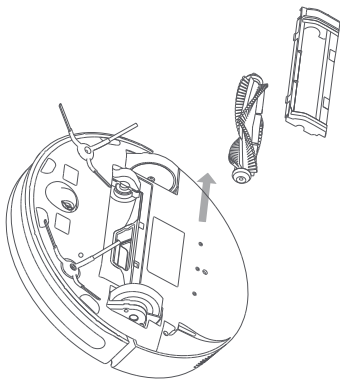

## Cleaning the Cliff Sensors

It is recommended to clean the cliff sensors every three months by using a soft cloth.

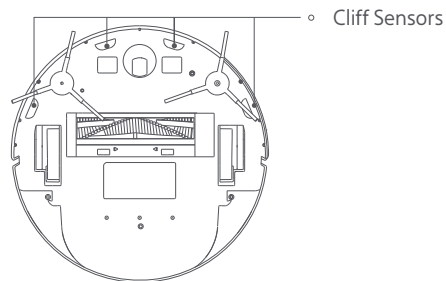



## Cleaning the Side Brush

Use a screwdriver to remove the screws holding the side brush in place. Clean the side brush, then reinstall it. For best cleaning results, it is recommended to replace the side brush every 3–6 months.

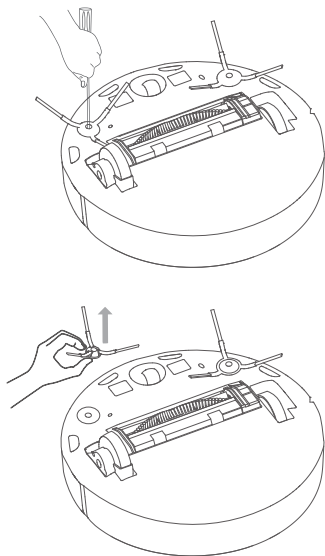

## Cleaning the Mop Pad

1. Pinch the side clips of the mop pad holder and pull to remove it, as shown in the figure.

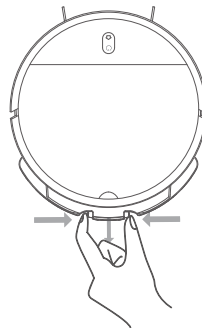

2. Peel the mop pad away from the velcro on the mop pad holder, then slide it out of the groove as illustrated. Clean the mop pad with water, then reinstall it after it is thoroughly dry. It is recommended to replace the mop pad every 3 to 6 months, or when the pad becomes noticeably worn.

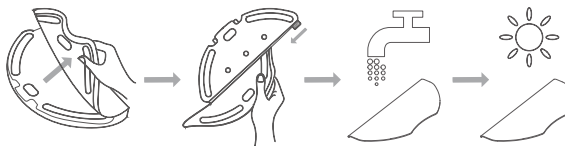

# FAQ

---

## Troubleshooting

Issue	Solution
Error 01: Left wheel error	There is too much load on the left wheel or it cannot turn. Check whether the left wheel is stuck.
Error 02: Right wheel error	There is too much load on the right wheel or it cannot turn. Check whether the right wheel is stuck.
Error 03: Cliff sensor error	The cliff sensor is not functioning properly. Check whether the sensor is dirty or obstructed.
Error 04: Low battery	Vacuum-mop runs at low battery level. Place the vacuum-mop onto the charging dock to recharge.
Error 05: Bumper error	The bumper is not functioning properly and may be jammed. Check to make sure the bumper is not stuck.
Error 06: Brush error	There is too much load on the brush or it cannot turn. Check whether the brush is stuck.
Error 07: Side brush error	There is too much load on the side brush or it cannot turn. Check whether the side brush is stuck.
Error 08: Fan error	The fan cannot rotate or is drawing excessive current. Try restarting the vacuum-mop. If the error persists, please contact after-sales service.
Error 09: Dust Compartment/ Water Tank	2-in-1 dust compartment with water tank is not detected. Check whether it is installed correctly.
Error 10: Charging error	Make sure the vacuum-mop is well connected to the charging dock.
Error 11: Insufficient water	The water tank has insufficient water. Refill the water tank.
Error 12: Vacuum-mop is off the ground	Move the vacuum-mop to a level surface and start again.

---

# Specifications

---

## Vacuum-Mop

---

Name	Mi Robot Vacuum-Mop Essential
Model	MJSTG1
Wireless Connectivity	Wi-Fi IEEE 802.11 b/g/n 2.4 GHz
Operation Frequency	2412-2472 MHz
Maximum Output Power	< 20 dBm
Rated Voltage	14.4 V $\Rightarrow$
Battery Runtime	Approx. 90 min (Standard Mode)
Rated Power	25 W
Battery Capacity	2500 mAh
Charging Time	4-5 h
Rated Input Voltage	20 V $\Rightarrow$
Rated Input Current	1.2 A
Service Life	1,000 hours of continuous operation

---

## Power Adapter

Information Published	Value and Precision	Unit
Manufacturer	Zhongshan Baolijin Electronic Co., Ltd.	-
Model Identifier	BLJ24W200120P-V	-
Input Voltage	100 - 240	V ~
Input AC Frequency	50/60	Hz
Output Voltage	20.0	V ==
Output Current	1.2	A
Output Power	24.0	W
Average Active Efficiency	86.2	%
Efficiency at Low Load (10 %)	80.1	%
No-load Power Consumption	0.10	W

## Charging Dock

Model	G1
Rated Input Voltage	20 V $\overline{=}$
Rated Input Current	1.2 A
Rated Output Voltage	20 V $\overline{=}$
Rated Output Current	1.2 A

## WEEE Information



All products bearing this symbol are waste electrical and electronic equipment (WEEE as in directive 2012/19/EU) which should not be mixed with unsorted household waste. Instead, you should protect human health and the environment by handing over your waste equipment to a designated collection point for the recycling of waste electrical and electronic equipment, appointed by the government or local authorities. Correct disposal and recycling will help prevent potential negative consequences to the environment and human health. Please contact the installer or local authorities for more information about the location as well as terms and conditions of such collection points.

# Willkommen

Danke, dass Sie sich für den Mi Staubsauger-Wischer-Roboter Essential entschieden haben!!  
Lesen Sie diese Handbuch vor der Verwendung sorgfältig und bewahren Sie es auf,  
um zukünftig die Informationen nachlesen zu können.

# Inhalt

Vorsichtsmaßnahmen .....	24
Produktübersicht .....	27
Mit der Mi Home-/Xiaomi Home-App verbinden .....	30
Verwendung .....	31
Pflege und Wartung .....	36
FAQs .....	40
Spezifikationen .....	41

# Vorsichtsmaßnahmen

---

## Nutzungseinschränkungen

- Dieses Gerät ist für Kinder ab einem Alter von 8 Jahren und Personen geeignet, die körperlich, sensorisch oder geistig behindert sind oder nicht über ausreichend Erfahrung oder Kenntnisse verfügen, wenn sie eine Beaufsichtigung oder Anweisung zur Nutzung des Geräts im Hinblick auf Sicherheit erfahren haben und wissen, welche Gefahren auftreten können.
- Dieses Gerät ist nicht für die Nutzung durch Personen (inklusive Kinder) mit eingeschränkten körperlichen, sensorischen oder mentalen Fähigkeiten, oder für Personen mit einem Mangel an Erfahrung und Wissen geeignet, es sei denn, diese werden beaufsichtigt oder erhalten von einer Person, die für die Sicherheit dieser Person(en) verantwortlich ist, eine Anleitung bezüglich der Bedienung des Gerätes.
- Kinder sollten beaufsichtigt werden, damit sichergestellt ist, dass diese nicht mit dem Gerät spielen.
- Kinder dürfen nicht mit dem Gerät spielen.
- Reinigung und Wartung dürfen von Kindern nur unter Aufsicht vorgenommen werden.
- Stellen Sie sicher, dass der Staubsauger-Wischer ausgeschaltet und die Ladestation vom Netz getrennt ist, bevor Sie Reinigungs- oder Wartungsarbeiten durchführen.
- Dieser Staubsauger-Wischer ist nur für die Reinigung von Böden in einer häuslichen Umgebung vorgesehen. Benutzen Sie ihn nicht außerhalb, beispielsweise auf Balkonen oder auf Oberflächen, welche kein Fußboden sind, wie z. B. ein Sofa, oder in gewerblichen oder industriellen Umgebungen.
- Benutzen Sie den Staubsauger-Wischer nicht in einer über dem Boden liegenden Ebene, wie auf Dachböden, offenen Balkonen oder Möbeln, es sei denn, es ist eine Schutzbarriere vorhanden.
- Benutzen Sie den Staubsauger-Wischer nicht in Umgebungen, in denen die Temperaturen über 40 °C oder unter 0 °C liegen, und auch nicht auf Böden mit Flüssigkeiten oder klebrigen Substanzen. Ladetemperatur: 0 °C bis 35 °C.
- Der Raum muss vor Benutzung vorbereitet werden, und es müssen Anweisungen für die fortlaufende Pflege des Hostgeräts gegeben werden.
- Dieses Produkt enthält Akkus, die nur von qualifizierten Personen ausgewechselt werden dürfen.
- Heben Sie Kabel vom Boden auf, bevor Sie den Staubsauger-Wischer benutzen, um zu verhindern, dass diese während der Reinigung mitgezogen werden.



- Entfernen Sie zerbrechliche oder lose Gegenstände vom Boden, beispielsweise Vasen oder Plastiktüten, um zu verhindern, dass der Staubsauger-Wischer behindert wird oder mit ihnen kollidiert und Schäden verursacht.
- Kinder, Haustiere oder andere Gegenstände dürfen weder auf dem stillstehenden noch dem sich bewegenden Staubsauger-Wischer positioniert werden.
- Der Staubsauger-Wischer darf nicht zum Reinigen von dunklen Teppichen verwendet werden, da hierbei gegebenenfalls keine korrekte Reinigung durchgeführt werden kann.
- Verhindern Sie, dass der Staubsauger-Wischer harte oder spitze Gegenstände wie z. B. Baumaterial, Glas und Nägel aufsaugt.
- Sprühen Sie keine Flüssigkeiten in den Staubsauger-Wischer. Vergewissern Sie sich vor dem Wiedereinbau, dass das Staubfach gründlich getrocknet ist.
- Der Staubsauger-Wischer darf nicht auf den Kopf gestellt werden.
- Halten Sie die Reinigungsbürste von Kindern fern.
- Benutzen Sie den Staubsauger-Wischer nicht zum Entfernen brennender Substanzen.
- Heben Sie den Staubsauger-Wischer nicht an seiner Laserradarabdeckung an.
- Unter normalen Einsatzbedingungen muss dieses Gerät einen Abstand von mindestens 20 cm zwischen der Antenne und dem Körper des Benutzers einhalten.
- Benutzen Sie dieses Produkt nur so, wie dies im Benutzerhandbuch oder in der Kurzanleitung beschrieben ist. Benutzer sind für jegliche Verluste und Schäden verantwortlich, die durch den unsachgemäßen Gebrauch dieses Produkt entstehen.

## Akku und Ladung

- Verwenden Sie keine Akkus, Netzteile oder Ladestationen von Drittanbietern. "Bi e ausschließlich mit <BLJ24W200120P-V> Netzgerät verwenden.
- Wischen Sie Teile des Staubsauger-Wischers nicht mit nassem Lappen oder anderen Flüssigkeiten ab.
- Demontieren, reparieren oder modifizieren Sie weder den Akku noch die Ladestation selbst.
- Platzieren Sie die Ladestation nicht nahe an Wärmequellen, zum Beispiel bei der Heizung.

- Entsorgen Sie alte Akkus sachgemäß. Vor der Entsorgung des Staubsauger-Wischers muss dieser vom Netz getrennt werden; zudem muss der Akku entfernt und auf umweltfreundliche Weise entsorgt werden.
- Stellen Sie sicher, dass der Staubsauger-Wischer beim Transport ausgeschaltet ist und möglichst in der Originalverpackung befördert wird. • Wenn der Staubsauger-Wischer für eine längere Zeit nicht benutzt wird, laden Sie ihn voll auf, schalten ihn dann aus und lagern ihn an einem kühlen und trockenen Ort. Laden Sie den Staubsauger-Wischer mindestens einmal im Monat erneut auf, um einen Akkuscha- den zu verhindern.

Hiermit bestätigt [Name of manufacturer], dass das Funkgerät des Typs Mi Staubsauger-Wischer-Roboter Essential MJSTG1 mit der Verordnung 2014/53/EU in Einklang steht. Der vollständige Wortlaut der EU-Konformitätserklärung ist unter der folgenden Internetadresse abrufbar: <http://www.mi.com/global/service/support/declaration.html>



# Produktübersicht

## Staubsauger-Wischer

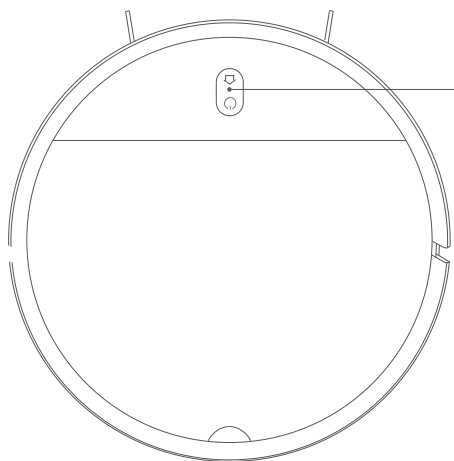

### Ladestation

Drücken, um den Staubsauger-Wischer zur Ladestation zurückzufahren. Erneut drücken, um zu pausieren. Drücken und 5 Sekunden lang gedrückt halten. Nachdem eine Sprachnachricht abgespielt ist, die Taste für weitere 5 Sekunden gedrückt halten, um die Werkseinstellungen wiederherzustellen.



### Ein-/Aus- und Reinigungstaste

Für 3 Sekunden gedrückt halten, um den Staubsauger-Wischer ein- oder auszuschalten, wenn er nicht geladen wird. Drücken, um das Reinigen zu beginnen oder zu pausieren.



### Beide Tasten gleichzeitig für 3 Sekunden gedrückt halten, um WLAN zurückzusetzen.



### Statusanzeige

Orangefarbenes Blinken: Fehler/Rückkehr zum Andocken zum Aufladen, wenn der Akku leer ist  
Langsam orange blinkend: Wird geladen (der Akkustand ist niedrig)  
Langsam weiß blinkend: Wird geladen (der Akkustand beträgt mehr als 20 %)  
Weiß blinkend: Rückkehr zur Ladestation zum Aufladen/pausiert  
Weiß: Reinigt/voll aufgeladen

## Seitenansicht

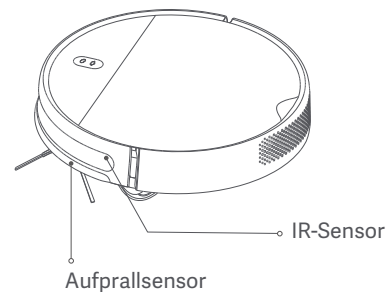
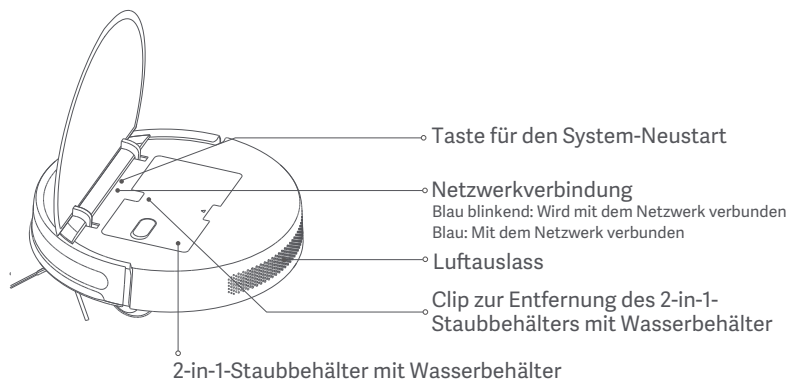

## Zubehör

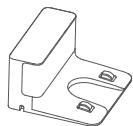

Ladestation



Netzteil

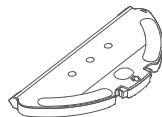

Wischerhalter



Wischer



Reinigungsbürste

## Unterseite

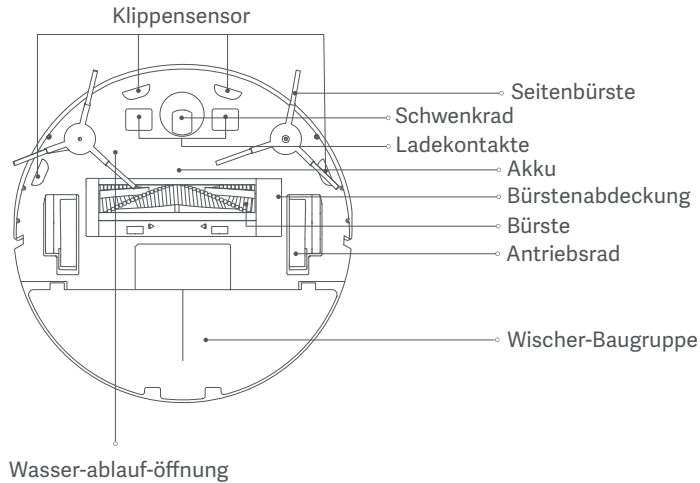

## Ladestation

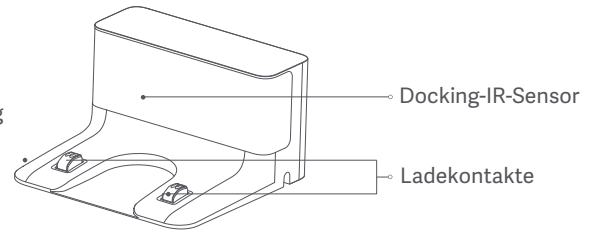

# Mit der Mi Home-/Xiaomi Home-App verbinden

---



Dieses Produkt funktioniert mit der Mi Home-/Xiaomi Home-App\*. Steuern Sie Ihr Gerät und lassen Sie dieses sowie weitere Smart Home-Geräte mit der Mi Home-/Xiaomi Home-App interagieren.



Scannen Sie den QR-Code, um die App herunterzuladen und zu installieren. Ist die App bereits installiert, werden Sie zur Verbindungseinrichtungs-Seite weitergeleitet. Sie können aber auch im App Store nach „Mi Home/Xiaomi Home“ suchen, um die App herunterzuladen und zu installieren.

Öffnen Sie die Mi Home-/Xiaomi Home-App, tippen Sie auf das „+“ oben rechts und befolgen Sie die Anweisungen auf dem Bildschirm, um Ihr Gerät hinzuzufügen.

\* In Europa (außer in Russland) wird die App unter dem Namen Xiaomi Home-App geführt. Der auf Ihrem Gerät angezeigte Name der App sollte standardmäßig verwendet werden.

Hinweis: Die Version der App wurde möglicherweise aktualisiert. Befolgen Sie bitte die Anweisungen zur aktuellen App-Version.

## WLAN-Verbindung zurücksetzen

Wenn Sie zu einem neuen Router wechseln oder Ihr WLAN-Passwort ändern, müssen Sie die WLAN-Verbindung des Staubsauger-Wischers zurücksetzen. Schalten Sie dazu den Staubsauger-Wischer ein und halten Sie dann gleichzeitig die Tasten „+“ und „🏠“ „🔄“ 3 Sekunden lang gedrückt, bis Sie eine Stimme hören, die sagt: „WLAN-Verbindung wird zurückgesetzt.

Netzwerkkonfigurationsmodus wird geöffnet“. Sobald die WLAN-Verbindung zurückgesetzt worden ist, befolgen Sie die Anweisungen in der Anwendung, um das Gerät hinzuzufügen.

Hinweis: Es werden ausschließlich 2,4-GHz-WLAN-Netze unterstützt.

## Werkseinstellungen wiederherstellen

Die Dock-Taste „🏠“ für 5 Sekunden gedrückt halten. Wenn Sie eine Sprachnachricht hören, halten Sie die Dock-Taste erneut 5 Sekunden lang gedrückt. Separate Sprachansagen zeigen jeweils an, wann das Zurücksetzen beginnt und wann es abgeschlossen ist. Bei der Wiederherstellung der Werkseinstellungen werden alle Benutzerdaten gelöscht.

# Verwendung

## 1. Vor der Verwendung

Entfernen Sie die Schutzschaumstreifen von beiden Seiten und ziehen Sie die Schutzfolie vom Aufprallsensor ab.

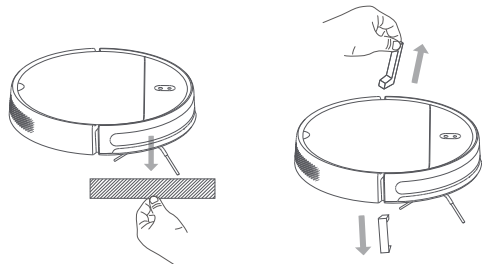

## 2. Schließen Sie das Stromkabel an die Stromversorgung an

Öffnen Sie die untere Abdeckung des Ladeanschlusses. Schließen Sie das Stromkabel an und wickeln Sie das überschüssige Kabel um die Spule an der Unterseite des Docks. Entfernen Sie dann die Schutzfolie vom IR-Sensor.

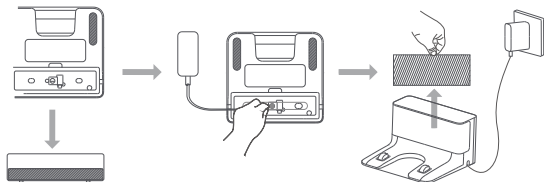

## 3. Platzieren Sie die Ladestation auf ebener Fläche gegen eine Wand.

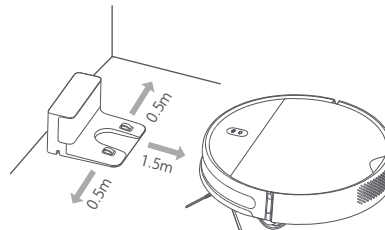

## 4. Einschalten und Aufladen des Staubsauger-Wischers

Halten Sie die Taste  für 3 Sekunden gedrückt, um den Staubsauger-Wischer einzuschalten. Wenn die Anzeige aufleuchtet, stellen Sie den Staubsauger-Wischer zum Aufladen manuell auf die Ladestation.

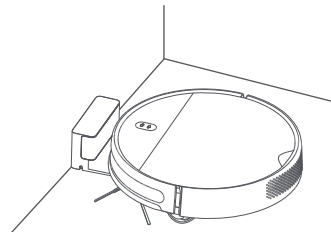

## Staubsauger-Modus

Schalten Sie Staubsauger-Wischer ein. Er ist jetzt bereit, mit der Reinigung zu beginnen.

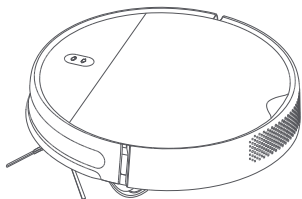

2. Schieben Sie den zusammengebauten Wischerhalter in der gezeigten Richtung waagrecht in den Boden des Staubsauger-Wischers.

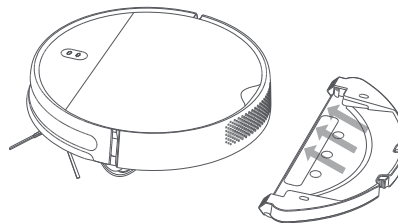

## Saug- und Wischmodus

1. Öffnen Sie den Deckel, füllen Sie den Behälter auf und schließen Sie den Deckel wieder. Bitte installieren Sie den 2-in-1-Staubbehälter mit Wasserbehälter in den Staubsauger-Wischer.

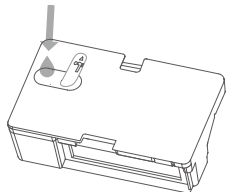

3. Schalten Sie Staubsauger-Wischer ein. Er ist jetzt bereit, mit dem Reinigen und Wischen zu beginnen.

Hinweis: Wenn der Wischerhalter installiert ist, wird nur der Staubsaugermodus verwendet.

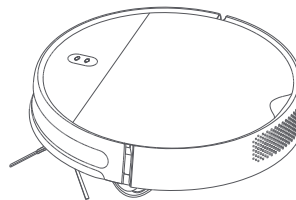





## Vorsichtsmaßnahmen:

- Verwenden Sie die Ladestation nicht in einem Bereich mit direkter Sonneneinstrahlung.
- Stellen Sie sicher, dass ein Abstand von mindestens 0,5 Metern auf beiden Seiten der Ladestation und mindestens 1,5 Meter davor eingehalten wird.
- Falls der Staubsauger-Wischer aufgrund eines niedrigen Akkustands nicht eingeschaltet werden kann, positionieren Sie ihn zum Aufladen direkt an der Ladestation.
- Der Staubsauger-Wischer schaltet sich automatisch ein, wenn er an der Ladestation positioniert ist.
- Der Staubsauger-Wischer kann nicht ausgeschaltet werden, wenn er an der Ladestation positioniert ist.
- Entfernen Sie den Wischerhalter, wenn der Staubsauger-Wischer aufgeladen oder nicht verwendet wird.
- Säubern Sie regelmäßig den 2-in-1-Staubbehälter mit Wasserbehälter, um eine nachhaltige Verunreinigung zu vermeiden. So kann die optimale Leistung des Staubsauger-Wischers gewährleistet werden.
- Räumen Sie vor der Reinigung lose Kabel auf dem Boden auf, damit der Staubsauger-Wischer sich nicht darin verfängt.

## Ein-/Ausschalten

Halten Sie die Taste „“ für 3 Sekunden gedrückt, um den Staubsauger-Wischer einzuschalten. Die Anzeige leuchtet weiß auf und es ertönt eine Sprachmeldung, die anzeigt, dass sich der Staubsauger-Wischer im Standby-Modus befindet.

Um den Staubsauger-Wischer auszuschalten, drücken und halten Sie die Taste „“, während er steht. Eine Sprachnachricht zeigt an, dass sich der Staubsauger-Wischer ausschaltet.

Hinweis: Der Staubsauger-Wischer kann während des Ladevorgangs nicht ausgeschaltet werden. Falls der Staubsauger-Wischer aufgrund eines niedrigen Akkustands nicht eingeschaltet werden kann, positionieren Sie ihn zum Aufladen manuell an der Ladestation.

## Starten/Pausieren der Reinigung

Schalten Sie den Staubsauger-Wischer ein und drücken Sie die Taste „“, um mit der Reinigung zu beginnen.

Um die Reinigung während des Betriebs zu pausieren, drücken Sie die Taste „“.

Hinweis: Der Staubsauger-Wischer kann nicht zum Aufnehmen von Flüssigkeiten verwendet werden. Wenn der Akku des Staubsauger-Wischers leer ist und daher keine Reinigung begonnen werden kann, müssen Sie ihn vor der Reinigung ausreichend aufladen. Wenn der Akku des Staubsauger-Wischer während des Reinigungsvorgangs zur Neige geht, wird er automatisch zur Ladestation zurückkehren. Wenn der Akkustand ausreichend ist, wird der Staubsauger-Wischer die Reinigung automatisch an der Stelle wieder aufnehmen, an der er aufgehört hat. Bitte räumen Sie vor dem Reinigen alle losen Kabel auf dem Boden auf (einschließlich des Stromkabels der Ladestation), um zu verhindern, dass der Staubsauger-Wischer an diesen Kabeln hängen bleibt, wodurch versehentlich elektrische Geräte vom Netz getrennt oder Gegenstände oder Kabel beschädigt werden könnten.

## Starten/Pausieren des Dockvorgangs

Automodus: Der Staubsauger-Wischer kehrt automatisch zur Ladestation zurück, wenn die Reinigung beendet ist.

Manueller Modus: Drücken Sie die Taste „“, um den Staubsauger-Wischer manuell zur Ladestation zurückzuschicken.

Bei der Rückkehr in die Ladestation blinkt die Anzeige des Staubsauger-Wischers weiß. Sie blinkt orange, wenn der Akkustand des Staubsauger-Wischers niedrig ist.

Die Anzeige blinkt während des Ladens langsam weiß und leuchtet dauerhaft weiß, wenn der Akku voll geladen ist.

Hinweis: Wenn der Staubsauger-Wischer aufgrund eines Fehlers nicht zur Ladestation zurückkehren kann, sollten Sie sicherstellen, dass sich keine Hindernisse um die Ladestation herum befinden und dann den Staubsauger-Wischer zum Aufladen manuell auf die Ladestation setzen.

## Reinigungs-Modi

Bei der Gesamtreinigung arbeitet der Staubsauger-Wischer methodisch in einem S-förmigen Muster und erzeugt dabei eine Echtzeitkarte in der Mi Home/Xiaomi Home App.

Hinweis: Vermeiden Sie es, den Staubsauger-Wischer während seiner Arbeit zu bewegen, da dies dazu führen kann, dass er seine Position verliert und seine Umgebung neu kartieren muss. Dies reduziert die Reinigungseffizienz des Staubsauger-Wischers.

### 1. Randreinigung

Aktivieren Sie den Randreinigungs-Modus in der App. Der Staubsauger wird 30 Minuten lang entlang der Kanten und Wände reinigen, und dann zur Ladestation zurückkehren.

### 2. Einzelstellen-Reinigung

Sie können mit Hilfe der App den Staubsauger-Wischer anweisen, einen bestimmten Bereich auf der Karte zu reinigen. Wenn Sie auf Einzelstellen-Reinigung tippen, wird der Staubsauger-Wischer automatisch dorthin fahren und eine Fläche von  $1 \times 1 \text{ m}^2$  reinigen.

### 3. Geplante Reinigung

Sie können in der App Reinigungszeiten planen. Der Staubsauger-Wischer wird zu den geplanten Zeiten die Reinigung automatisch beginnen und nach ausgeführter Reinigung wieder zur Ladestation zurückkehren.

## Saugleistung anpassen

In der App sind vier Saug-Modi verfügbar: Lautlos, Standard, Medium und Turbo. Der Standardmodus ist Standard.

## Einstellen der Wasserausgabe

Sie können mit der App die Wassermenge einstellen, die der Staubsauger-Wischer beim Wischen verwendet. Es gibt drei Wasserausgabe-Modi: Niedrig (1), Medium (2) und Hoch (3). Der Standardmodus ist Medium (2).

# Pflege und Wartung

## Empfohlener Zeitplan für Reinigung und Austausch von Teilen

Komponente	Reinigungsfrequenz	Empfohlener Austauschzyklus
2-in-1-Staubbehälter mit Wasserbehälter	Nach jedem Gebrauch	Bei Verschleiß oder Beschädigung austauschen
Filter	Einmal pro Woche	Alle 6 Monate (oder alle 150 Arbeitsstunden)
Bürste	Einmal pro Woche	Alle 6 bis 12 Monate (oder alle 300 Arbeitsstunden)
Seitenbürste	Einmal im Monat	Alle 3 bis 6 Monate (oder alle 150 Arbeitsstunden)
Reinigungsbürste	Nach jedem Gebrauch	Bei Verschleiß oder Beschädigung austauschen
Bürstenabdeckung	Einmal im Monat	Ersetzen, wenn der Silikongummistreifen der Bürstenabdeckung merklich abgenutzt ist
Klippensensor	Einmal im Monat	Kein Austausch erforderlich
Ladekontakte	Einmal im Monat	Kein Austausch erforderlich
Schwenkrad	Einmal im Monat	Bei Verschleiß oder Beschädigung austausche
Wischer-Baugruppe	Nach jedem Gebrauch	Bei Verschleiß oder Beschädigung austausche
Wischer	Nach jedem Gebrauch	Alle 3 bis 6 Monate (oder bei merklicher Abnutzung)

Hinweis: Schalten Sie den Staubsauger-Wischer aus und trennen Sie ihn von der Stromversorgung, bevor Sie eine Reinigung oder Wartung durchführen. Der Austauschzyklus der Teile kann in der Praxis je nach Nutzungsbedingungen variieren.

## Cleaning the 2-in-1 Dust Compartment with Water Tank

1. Öffnen Sie den Deckel des Staubsauger-Wischers und drücken Sie die Clips auf beiden Seiten des 2-in-1-Staubbehälters mit Wassertank ein, wie in der Abbildung gezeigt.

Nehmen Sie vorsichtig den 2-in-1-Staubbehälter mit Wasserbehälter aus den Staubsauger-Wischer.

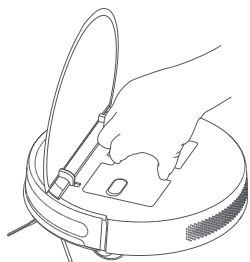

2. Nehmen Sie die Filterbaugruppe heraus und entfernen Sie dann den Filter und den Schwammfilter, um sie zureinigen.

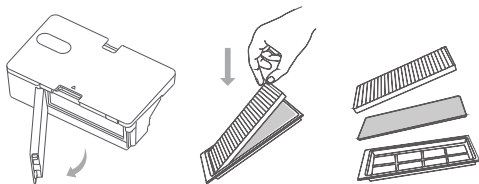

3. Leeren Sie den Staubbehälter. Säubern Sie den Behälter mit der Reinigungsbürste, richten Sie den Filter richtig aus und setzen Sie ihn wieder ein.

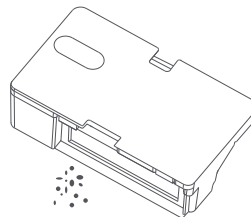

4. Setzen Sie den 2-in-1-Staubbehälter mit Wasserbehälter wieder in den Staubsauger-Wischer ein, sodass er einrastet, und schließen Sie dann die Abdeckung des Staubsauger-Wischers.

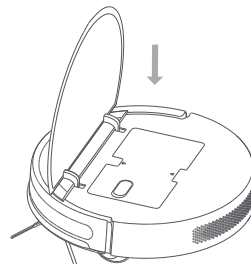

## Reinigung der Bürste

1. Drehen Sie den Staubsauger-Wischer um und drücken Sie die Clips zusammen, um die Bürstenabdeckung zu entfernen.
2. Nehmen Sie die Bürste und das Bürstenlager heraus.
3. Setzen Sie die Bürste wieder ein, setzen Sie dann die Abdeckung wieder auf und drücken Sie sie an, bis sie einrastet.

Hinweis: Um die besten Reinigungsergebnisse zu erzeugen, sollte die Bürste alle 6-12 Monate ausgewechselt werden.

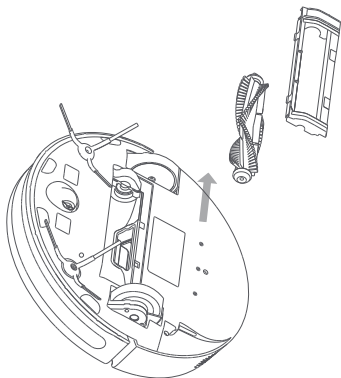

## Reinigung der Klippensensoren

Es wird empfohlen, die Klippensensoren alle drei Monate mit einem weichen Tuch zu reinigen.

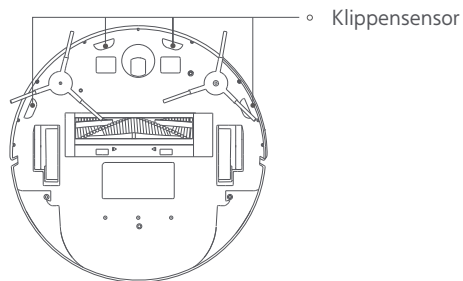

## Reinigung der Seitenbürste

Entfernen Sie mit Hilfe eines Schraubendrehers die Schrauben der Seitenbürste. Reinigen Sie die Seitenbürste und setzen Sie sie dann wieder ein. Um die besten Reinigungsergebnisse zu erzielen, sollte die Seitenbürste alle 3-6 Monate ausgetauscht werden.

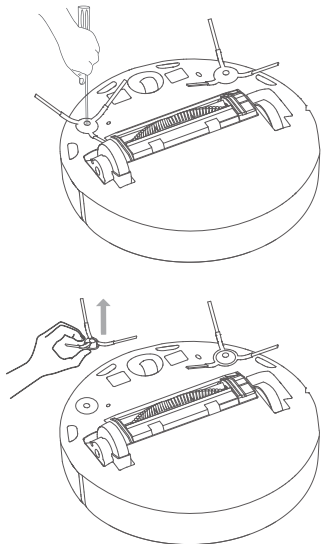

## Reinigung des Wischers

1. Drücken Sie die Seitenclips des Wischerhalters zusammen und ziehen ihn heraus, wie in der Abbildung gezeigt.

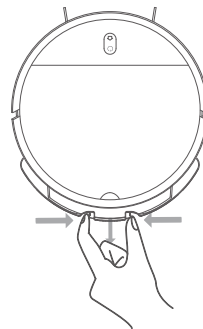

2. Ziehen Sie den Wischer vom Klettband des Wischerhalters ab und schieben Sie ihn aus der Nut (siehe Abbildung). Reinigen Sie den Wischer mit Wasser und bringen Sie ihn wieder an, wenn er vollständig trocken ist. Es wird empfohlen, den Wischer alle 3-6 Monate oder beim merklichen Verschleiß des Wischers zu ersetzen.

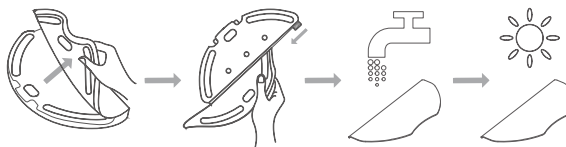

# FAQs

---

## Fehlerbehebung

Probleme	Lösung		
Fehler 01: Fehler am linken Rad	Das linke Rad ist zu stark belastet oder es kann sich nicht drehen. Prüfen Sie, ob das linke Rad fest sitzt.	Fehler 07: Seitenbürstenfehler	Die Seitenbürste ist zu stark belastet oder sie kann sich nicht drehen. Prüfen Sie, ob die Seitenbürste fest sitzt.
Fehler 02: Fehler am rechten Rad	Das rechte Rad ist zu stark belastet oder es kann sich nicht drehen. Prüfen Sie, ob das rechte Rad fest sitzt.	Fehler 08: Lüfterfehler	Der Lüfter kann sich nicht drehen oder zieht übermäßig viel Strom. Versuchen Sie, den Staubsauger-Wischer erneut zu starten. Sollte das Problem weiterhin bestehen, kontaktieren Sie bitte den Kundendienst.
Fehler 03: Klippensensorfehler	Der Klippensensor funktioniert nicht richtig. Prüfen Sie, ob der Sensor verschmutzt oder verdeckt ist.	Fehler 09: Staubbehälter/Wasserbehälter	Der kombinierte 2-in-1-Staubbehälter mit Wasserbehälter wurde nicht gefunden. Prüfen Sie, ob er korrekt installiert ist.
Fehler 04: Niedriger Akkuladestatus	Der Staubsauger-Wischer hat einen niedrigen Akkustand. Positionieren Sie den Staubsauger-Wischer auf der Ladestation, um ihn wieder aufzuladen.	Fehler 10: Ladefehler	Stellen Sie sicher, dass der Staubsauger-Wischer korrekt mit der Ladestation verbunden ist.
Fehler 05: Stoßdämpferfehler	Der Stoßdämpfer funktioniert nicht korrekt und könnte verklemmt sein. Prüfen Sie, ob der Stoßdämpfer sich verklemmt hat.	Fehler 11: Nicht genügend Wasser	Der Wassertank hat nicht genügend Wasser. Füllen Sie den Wassertank nach.
Fehler 06: Bürstenfehler	Die Bürste ist zu stark belastet oder sie kann sich nicht drehen. Prüfen Sie, ob die Bürste fest sitzt.	Fehler 12: Der Staubsauger-Wischer hat keinen Bodenkontakt	Bitte platzieren Sie den Staubsauger-Wischer auf eine ebene Fläche und starten Sie erneut.



# Spezifikationen

---

## Staubsauger-Wischer

---

Name	Mi Staubsauger-Wischer-Roboter Essential
Modell	MJSTG1
WLAN-Verbindung	Wi-Fi IEEE 802.11 b/g/n 2,4 GHz
Betriebsfrequenz	2412-2472 MHz
Maximale Ausgangsleistung	< 20 dBm
Spannung	14,4 V $\approx$
Akkulaufzeit	Ca. 90 min (Standard-Modus)
Nennleistung	25 W
Akkukapazität	2500 mAh
Ladedauer	4-5 Stunden
Eingangsspannung	20 V $\approx$
Eingangsstrom	1,2 A
Lebensdauer	1000 Stunden Dauerbetrieb

---

## Netzteil

Veröffentlichte Information	Wert und Präzision	Einheit
Hersteller	Zhongshan Baolijin Electronic Co., Ltd.	-
Modellidentifikator	BLJ24W200120P-V	-
Eingangsspannung	100 - 240	V ~
Eingangs-AC-Frequenz	50/60	Hz
Ausgangsspannung	20,0	V =
Ausgangsstrom	1,2	A
Ausgangsleistung	24,0	W
Durchschnittliche aktive Effizienz	86,2	%
Effizienz bei geringer Last (10 %)	80,1	%
Stromverbrauch im lastfreien Zustand	0,10	W

## Ladestation

Ladestation-Modell	G1
Nennausgangsspannung	20 V $\overline{=}$
Nennausgangsstrom	1,2 A
Nennausgangsspannung	20 V $\overline{=}$
Nennausgangsstrom	1,2 A

## WEEE-Informationen zur Entsorgung und zum Recycling



Alle mit diesem Symbol gekennzeichneten Produkte sind Elektroschrott und Elektrogeräte (WEEE entsprechend EU-Richtlinie 2012/19/EU) und dürfen nicht mit unsortiertem Haushaltsmüll vermischt werden. Schützen Sie stattdessen Ihre Mitmenschen und die Umwelt, indem Sie Ihre zu entsorgenden Geräte an eine dafür vorgesehene, von der Regierung oder einer lokalen Behörde eingerichtete Sammelstelle zum Recycling von Elektroschrott und Elektrogeräten bringen. Eine ordnungsgemäße Entsorgung und Recycling helfen, negative Auswirkungen auf die Gesundheit von Umwelt und Menschen zu vermeiden. Wenden Sie sich bitte an den Installateur oder lokale Behörden, um Informationen zum Standort und den allgemeinen Geschäftsbedingungen solcher Sammelstellen zu erhalten.

# Bienvenue

Merci d'avoir choisi le Mi Robot Vacuum-Mop Essential !

Lisez attentivement ce manuel avant toute utilisation et conservez-le pour pouvoir le consulter ultérieurement.

# Sommaire

Précautions .....	46
Présentation du produit .....	49
Connexion avec l'application Mi Home/Xiaomi Home .....	52
Utilisation .....	53
Entretien et maintenance .....	58
FAQ .....	62
Caractéristiques .....	63

# Précautions

---

## Restrictions d'utilisation

- Cet appareil peut être utilisé par des enfants d'au moins 8 ans et des personnes aux aptitudes physiques, sensorielles et/ou mentales réduites ou encore manquant d'expérience et de connaissances, à condition qu'ils soient surveillés et/ou sensibilisés à l'utilisation de l'appareil en toute sécurité et qu'ils comprennent les risques encourus.
- Cet appareil n'a pas été conçu pour être utilisé par des personnes (y compris des enfants) ayant des capacités physiques, sensorielles ou mentales réduites, ou ne disposant pas de l'expérience ou des connaissances nécessaires, sauf sous la supervision d'une personne responsable de leur sécurité, qui doit leur donner des instructions sur l'utilisation de l'appareil.
- Les enfants doivent être placés sous surveillance pour qu'ils ne jouent pas avec l'appareil.  
Il est déconseillé de laisser les enfants jouer avec l'appareil.
- Le nettoyage et l'entretien ne doivent pas être effectués par un enfant sans surveillance.
- Assurez-vous que le robot aspirateur laveur est éteint et que le socle de charge est débranché avant d'effectuer le nettoyage ou l'entretien.
- Ce robot aspirateur laveur est uniquement destiné au nettoyage des sols dans un environnement domestique. Ne l'utilisez pas à l'extérieur comme sur un balcon ouvert, pour une surface qui n'est pas un sol tel qu'un canapé, ni dans un environnement commercial ou industriel.
- N'utilisez pas le robot aspirateur laveur dans une zone suspendue au-dessus du sol, notamment un plancher en duplex, un balcon ouvert ou sur le dessus du meuble, sans protection.
- N'utilisez pas l'aspirateur dans des environnements où la température ambiante est supérieure à 40 °C ou inférieure à 0 °C, ni sur le sol avec des liquides ou des substances collantes. Température de charge : 0 °C à 35 °C.
- Veuillez préparer la pièce avant d'utiliser l'appareil, et donner des instructions pour l'entretien continu de l'ensemble.
- Cet appareil contient des batteries ne pouvant être remplacées que par des personnes compétentes.
- Retirez tous les câbles sur le sol avant d'utiliser le robot aspirateur laveur pour éviter qu'il ne s'emmêle dedans pendant le nettoyage.
- Enlevez tous les objets fragiles ou souples, tels que les vases et les sacs en plastique, pour éviter toute obstruction du robot aspirateur laveur ou toute collision pouvant provoquer des dégâts.
- Ne mettez pas d'enfants, d'animaux ou d'objets sur le robot aspirateur laveur, qu'il soit à l'arrêt ou en mouvement.

- N'utilisez pas le robot aspirateur laveur pour nettoyer les tapis de couleur foncée, car ils risquent de ne pas être nettoyés correctement.
- Ne laissez pas le robot aspirateur laveur aspirer des objets rigides ou pointus, tels que des matériaux de construction, du verre et des clous.
- Ne vaporisez pas de liquide dans le robot aspirateur laveur. Assurez-vous que le compartiment à poussière est bien sec avant de le réinstaller.
- Ne placez pas le robot aspirateur laveur à l'envers.
- Conservez la brosse de neoyage hors de la portée des enfants.
- Gardez les cheveux, les vêtements, les doigts ou toute autre partie du corps à l'écart des éléments mobiles ou pouvant s'ouvrir.
- Dans des conditions normales d'utilisation, cet équipement doit être maintenu à une distance d'au moins 20 cm entre l'antenne et le corps de l'utilisateur.
- N'utilisez ce produit que conformément aux instructions du manuel de l'utilisateur ou du guide de démarrage rapide. Les utilisateurs sont responsables de toute perte ou dommage résultant d'une utilisation incorrecte de ce produit.

## Batterie et charge

- N'utilisez pas de batterie, d'adaptateur d'alimentation ou de socle de charge tiers. N'utilisez que l'unité d'approvisionnement <BLJ24W200120P-V>.
- Ne nettoyez aucune partie de ce robot aspirateur laveur avec un chiffon humide ou un liquide.
- Veuillez ne pas démonter, réparer ou modifier vous-même la batterie ou le socle de charge.
- Ne placez pas le socle de charge près d'une source de chaleur, telle qu'un radiateur.
- Veillez à recycler les piles usagées. Avant de jeter le robot aspirateur laveur, assurez-vous qu'il est débranché et que la batterie a été retirée et jetée d'une manière respectueuse de l'environnement.
- Dans la mesure du possible, assurez-vous que le robot aspirateur laveur est éteint lorsque vous le transportez et rangez-le dans son emballage d'origine.

- Si vous ne prévoyez pas d'utiliser le robot aspirateur laveur pendant une période prolongée, chargez-le entièrement, éteignez-le, puis entreposez-le dans un endroit frais et sec. Chargez le robot aspirateur laveur au moins une fois par mois pour éviter que la batterie ne soit endommagée.

Par la présente, Xiaomi Communications Co., Ltd. déclare que cet équipement radio de type Robot aspirateur laveur basique Mi MJSTG1 est conforme à la Directive européenne 2014/53/UE. L'intégralité de la déclaration de conformité pour l'UE est disponible à l'adresse suivante : <http://www.mi.com/global/service/support/declaration.html>





# Présentation du produit

## Robot aspirateur laveur

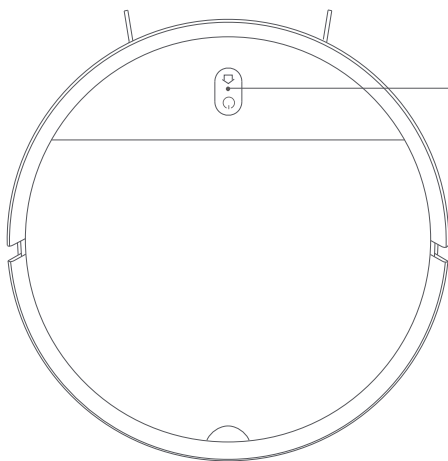

### Station

Appuyez pour renvoyer le robot aspirateur laveur au socle de charge Appuyez à nouveau pour mettre en pause  
Maintenez le bouton enfoncé pendant 5 secondes. Après le message vocal, maintenez la touche enfoncée pendant 5 secondes supplémentaires pour rétablir les paramètres d'usine.



### Bouton d'alimentation/nettoyage

Maintenez la touche enfoncée pendant 3 secondes pour allumer ou éteindre le robot aspirateur laveur lorsque celui-ci n'est pas en charge.  
Appuyez pour commencer ou mettre en pause le nettoyage.



### Appuyez simultanément sur les deux boutons pendant 3 secondes pour réinitialiser le Wi-Fi.



### Indicateur d'état

Orange clignotant : Erreur/Retour au socle pour recharger la batterie lorsqu'elle est faible

Orange qui clignote lentement : En charge (le niveau de la batterie est faible)

Blanc qui clignote lentement : En charge (le niveau de la batterie est supérieur à 20 %)

Blanc clignotant : Retour au socle pour charger/Pause

Blanc : Nettoyage/Complètement chargé

## Vue de côté

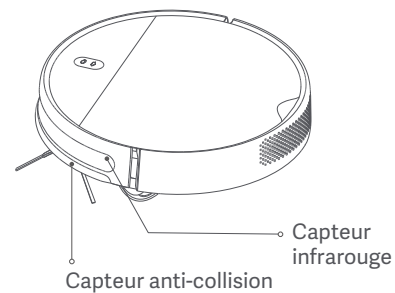
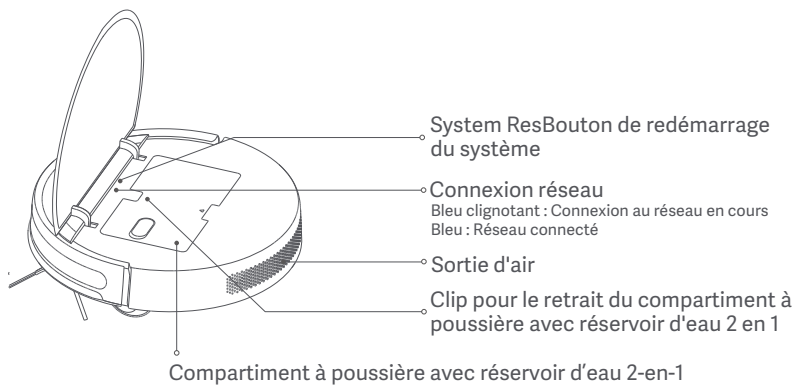

## Accessoires

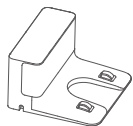

Socle de charge



Adaptateur secteur

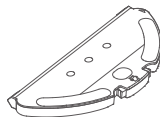

Support de la serpillière



Serpillière

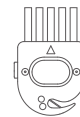

Brosse de nettoyage

## Vue de dessus

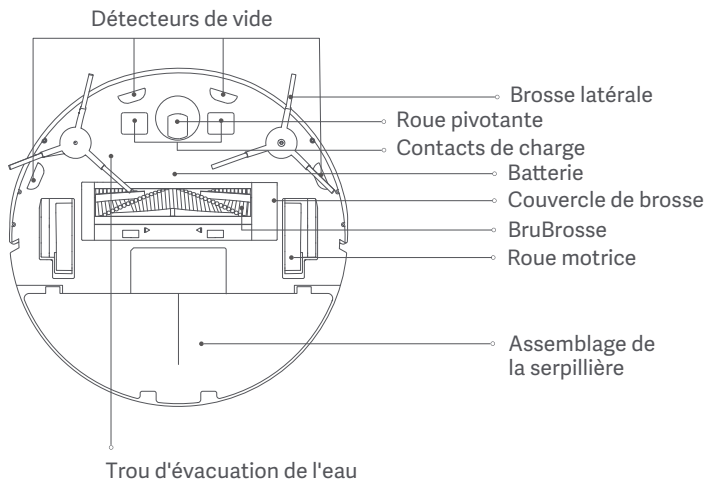

## Socle de charge

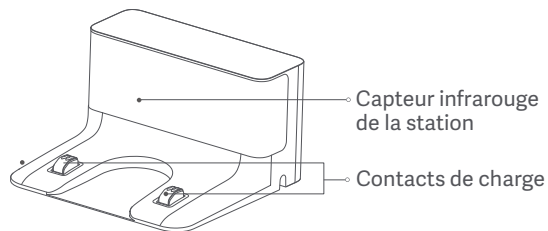

# Connexion avec l'application Mi Home/Xiaomi Home

---



Ce produit fonctionne avec l'application Mi Home/Xiaomi Home\*. Contrôlez et interagissez avec votre appareil ainsi que d'autres appareils domotiques intelligents avec l'application Mi Home/Xiaomi Home.





Scannez le code QR pour télécharger et installer l'application. Vous serez redirigé vers la page de configuration si l'application est déjà installée. Sinon, recherchez « Mi Home/Xiaomi Home » dans l'App Store pour la télécharger et l'installer.

Ouvrez l'application Mi Home/Xiaomi Home, touchez l'icône « + » en haut à droite et suivez les invites pour ajouter votre appareil.

\* Cette application est appelée l'application Xiaomi Home en Europe (sauf en Russie). Le nom de l'application qui s'affiche sur votre appareil devrait être utilisé comme nom par défaut.

Remarque : la version de l'application a été mise à jour. Suivez les instructions basées sur la version actuelle de l'application.

## Réinitialisation de la connexion Wi-Fi

En cas de changement de routeur ou de mot de passe Wi-Fi, il est nécessaire de réinitialiser la connexion Wi-Fi du robot aspirateur laveur. Pour ce faire, allumez l'aspirateur, puis appuyez simultanément sur les boutons « + » et «  » «  » pendant 3 secondes jusqu'au message vocal « Réinitialisation de la connexion Wi-Fi et passage en mode de configuration du réseau ». Une fois que la connexion Wi-Fi est réinitialisée, suivez les invites de l'application pour ajouter l'appareil.

Remarque : Seuls les réseaux Wi-Fi de 2,4 GHz sont pris en charge.

## Restauration des paramètres d'usine

Appuyez sur le bouton «  » du socle et maintenez-le enfoncé pendant 5 secondes. Lorsque vous entendez un message vocal, appuyez à nouveau sur le même bouton et maintenez-le enfoncé pendant 5 secondes supplémentaires. Des messages vocaux distincts indiquent quand la réinitialisation commence et quand elle est terminée. La restauration des paramètres d'usine effacera toutes les données de l'utilisateur.

# Utilisation

## 1. Avant utilisation

Retirez les bandes de mousse protectrice des deux côtés, et enlevez le film protecteur du capteur anti-collision.

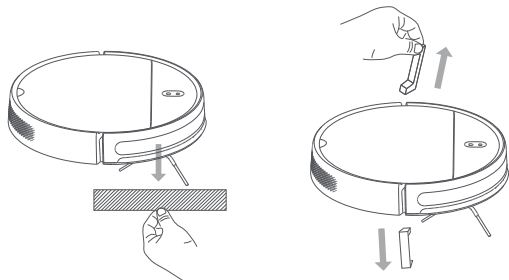

## 2. Connectez l'appareil à l'alimentation électrique.

Ouvrez le couvercle sous le socle de charge. Branchez le cordon d'alimentation, et enroulez le cordon excédentaire autour de la bobine au fond du socle, puis retirez le film de protection du capteur infrarouge.

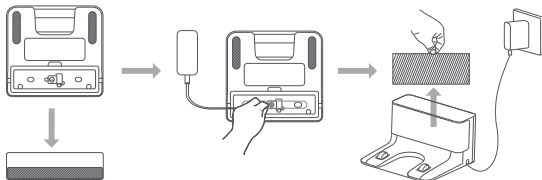

## 3. Placez le socle de charge sur une surface plane contre un mur.

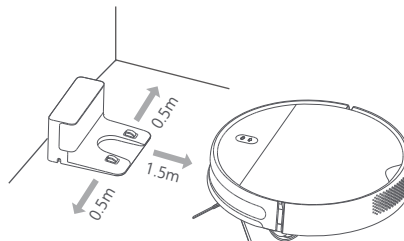

## 4. Mettez sous tension et chargez le robot aspirateur laveur

Maintenez le bouton  enfoncé pendant 3 secondes pour rallumer le robot aspirateur laveur. Lorsque l'indicateur s'allume, placez manuellement le robot aspirateur laveur sur le socle de chargement pour le recharger.

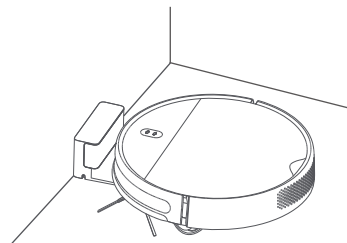

## Mode aspiration

Mettez sous tension le robot aspirateur laveur. Il est maintenant prêt à nettoyer.

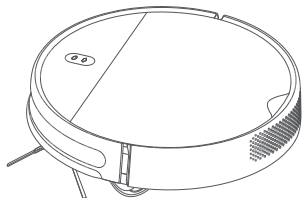

2. Insérez le support assemblé à la serpillière au fond de du robot aspirateur laveur, à l'horizontale, dans le sens indiqué.

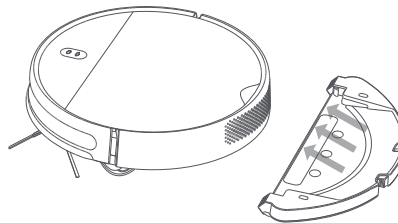

## Mode aspiration et lavage

1. Ouvrez le couvercle du réservoir d'eau, remplissez le réservoir, puis refermez le couvercle. Insérez le compartiment à poussière avec réservoir d'eau 2-en-1 dans le robot aspirateur laveur.

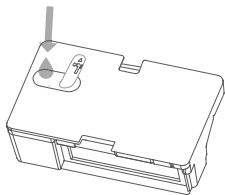

3. Mettez sous tension le robot aspirateur laveur. Il est maintenant prêt à aspirer et nettoyer.

Remarque : Si le support de la serpillière n'est pas installé, seul le mode aspiration sera utilisé..

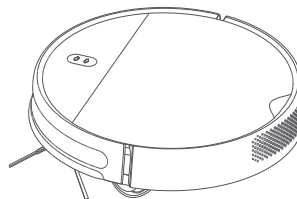

## Précautions :

- N'installez pas le socle de charge dans une zone exposée à la lumière directe du soleil.
- Veillez à laisser un espace libre de 0,5 mètre ou plus sur les côtés du socle de charge, et de plus de 1,5 mètre à l'avant.
- Si le robot aspirateur laveur ne peut pas s'allumer parce que la batterie est faible, placez-le directement sur le socle de charge pour le charger.
- Le robot aspirateur laveur s'allumera automatiquement lorsqu'il sera placé sur le socle de charge.
- Le robot aspirateur laveur ne peut pas être éteint sur le socle de charge.
- Retirez le support de la serpillière lorsque le robot aspirateur laveur est en charge ou n'est pas utilisé.
- Nettoyez régulièrement le compartiment à poussière avec réservoir d'eau 2 en 1 pour éviter l'accumulation de saletés. Cela permettra de maintenir les performances optimales du robot aspirateur laveur.
- Rangez les câbles qui sont au sol avant de lancer le nettoyage pour éviter que le robot aspirateur laveur ne s'y coince ou qu'il les entraîne.

## Allumer/éteindre

Maintenez le bouton «  » enfoncé pendant 3 secondes pour rallumer le robot aspirateur laveur. L'indicateur devient blanc et vous entendez un message vocal indiquant que le robot aspirateur laveur est en mode veille.

Pour éteindre le robot aspirateur laveur, appuyez sur le bouton «  » et maintenez-le enfoncé pendant qu'il est à l'arrêt. Un message vocal indiquera que le robot aspirateur laveur est en train de s'éteindre

Remarque : Le robot aspirateur laveur ne peut pas être éteint lorsqu'il est en charge. Si le robot aspirateur laveur ne peut pas s'allumer parce que la batterie est faible, placez-le manuellement sur le socle de charge pour le charger.

## Démarrer/arrêter le nettoyage

Allumez le robot aspirateur laveur, puis appuyez sur le bouton «  » pour commencer le nettoyage.

Pour interrompre le nettoyage pendant que le robot aspirateur laveur fonctionne, appuyez sur le bouton «  ».

Remarque : Le robot aspirateur laveur ne doit pas être utilisé pour nettoyer des liquides. Si la batterie du robot aspirateur laveur est faible et qu'il ne peut pas commencer à nettoyer, rechargez-le à un niveau suffisant avant de lancer le nettoyage. Si la batterie du robot aspirateur laveur commence à se décharger pendant une opération de nettoyage, il retournera automatiquement au socle de chargement. Lorsque le niveau de la batterie est suffisant, le robot aspirateur laveur reprend automatiquement le nettoyage là où il s'était arrêté. Veuillez ranger tout câble sur le sol avant de nettoyer (y compris le câble d'alimentation du socle de charge) pour éviter que le robot aspirateur laveur ne s'emmêle dedans, ce qui risquerait d'éteindre accidentellement les appareils électroménagers ou d'endommager les objets ou les câbles.

## Démarrer/arrêter la charge

Mode auto : Le robot aspirateur laveur retournera automatiquement au socle de charge pour se recharger une fois le nettoyage terminé.

Mode manuel : Appuyez sur le bouton «  » pour envoyer manuellement le robot aspirateur laveur vers le socle de chargement. Lorsqu'il retourne vers le socle de chargement, l'indicateur du robot aspirateur laveur émet un clignotement blanc, ou orange si la batterie est faible.

L'indicateur émet un clignotement lent rouge pendant la charge, puis passe au blanc lorsque la charge est pleine.

Remarque : Si le robot aspirateur laveur ne peut pas retourner au socle de chargement en raison d'une erreur, assurez-vous qu'il n'y a pas d'obstacles autour du socle de chargement, puis placez manuellement le robot aspirateur laveur sur le socle pour le recharger.



## Modes de nettoyage

Lorsqu'il aura tout nettoyé, l'aspirateur nettoiera méthodiquement selon le modèle en forme de S et générera une carte en temps réel dans l'application Mi Home/Xiaomi Home.

Remarque : Évitez de déplacer le robot aspirateur laveur pendant qu'il fonctionne, car cela pourrait lui faire perdre sa position et redéfinir son emplacement, ce qui réduirait l'efficacité du nettoyage.

### 1. Nettoyage le long des contours

Activez le mode de nettoyage des contours dans l'application. Le robot aspirateur laveur nettoiera les contours et les murs pendant 30 minutes, puis retournera au socle de chargement.

### 2. Nettoyage localisé

Vous pouvez utiliser l'application pour indiquer au robot aspirateur nettoyeur de laver une zone spécifique sur la carte. En appuyant sur « Nettoyage ponctuel », l'aspirateur s'y rendra automatiquement et nettoiera une zone de 1 m<sup>2</sup>.

### 3. Nettoyage programmé

Vous pouvez programmer les heures de nettoyage dans l'application. Le robot aspirateur laveur commencera automatiquement le nettoyage à l'heure définie, puis il retournera au socle de charge une fois qu'il aura terminé.

## Réglage de la puissance d'aspiration

Quatre modes d'aspiration sont disponibles dans l'application : Silencieux, Standard, Moyen et Turbo. Le mode par défaut est Standard.

## Ajuster le débit d'eau

Vous pouvez utiliser l'application pour ajuster la quantité d'eau utilisée par le robot aspirateur laveur lors du nettoyage. Trois modes de sortie d'eau sont disponibles : Bas (1), Moyen (2) et Haut (3). Le mode par défaut est Moyen (2).

# Entretien et maintenance

## Calendrier recommandé pour le nettoyage et le remplacement des pièces Composante

Composant	Fréquence de nettoyage	Cycle de remplacement recommandé
Compartment à poussière avec réservoir d'eau 2-en-1	Après chaque utilisation	Remplacer en cas d'usure ou de détérioration
Filtre	Une fois par semaine	Tous les 6 mois (ou toutes les 150 heures de fonctionnement)
Brosse	Une fois par semaine	Tous les 6 à 12 mois (ou toutes les 300 heures de fonctionnement)
Brosse latérale	Une fois par mois	Tous les 3 à 6 mois (ou toutes les 150 heures de fonctionnement)
Brosse de nettoyage	Après chaque utilisation	Remplacer en cas d'usure ou de détérioration
Couvercle de brosse	Une fois par mois	Remplacer si la bande de caoutchouc de silicone du couvercle de la brosse est visiblement usée
Détecteurs de vide	Une fois par mois	Aucun remplacement nécessaire
Contacts de charge	Une fois par mois	VAucun remplacement nécessaire
Roue pivotante	Une fois par mois	Remplacer en cas d'usure ou de détérioration
Assemblage de la serpillière	Après chaque utilisation	Remplacer en cas d'usure ou de détérioration
Serpillère	Après chaque utilisation	Tous les 3 à 6 mois (ou en cas d'usure visible)

Remarque : Éteignez le robot aspirateur laveur et débranchez-le de l'alimentation électrique avant d'effectuer un nettoyage ou un entretien.  
VLe cycle réel de remplacement des pièces peut varier en fonction des conditions d'utilisation.

## Nettoyage du compartiment à poussière avec réservoir d'eau 2-en-1

1. Ouvrez le couvercle du robot aspirateur laveur, puis pincez les clips des deux côtés du compartiment à poussière avec réservoir d'eau 2 en 1, comme indiqué sur le schéma.

Retirez délicatement le compartiment à poussière avec réservoir d'eau 2-en-1 du robot aspirateur laveur.

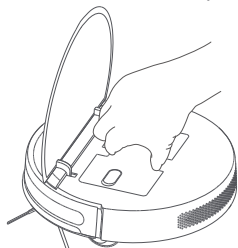

2. Retirez l'ensemble du filtre, puis retirez le filtre et nettoyez le filtre avec une éponge.

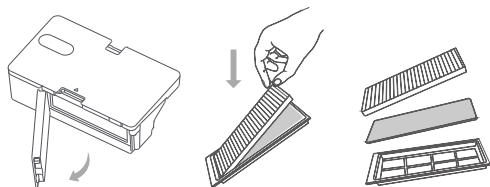

3. Videz le contenu du compartiment à poussière. Nettoyez-le à l'aide de la brosse de nettoyage, puis réinstallez le filtre en l'alignant correctement.

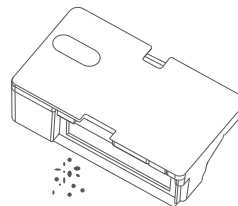

4. Remettez le compartiment à poussière avec réservoir d'eau 2-en-1 en place dans le robot aspirateur laveur jusqu'à ce que vous entendiez un déclic, puis fermez le capot du robot aspirateur laveur.

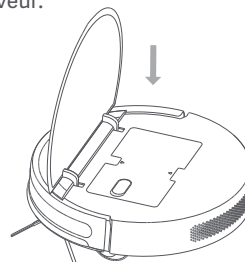

## Nettoyage de la brosse

1. Retournez le robot aspirateur laveur et pincez les clips pour retirer le couvercle de brosse.
2. Retirez la brosse et brossez les roulements.
3. Insérez à nouveau la brosse, puis remettez le couvercle en place et appuyez dessus jusqu'à ce que les clips soient bien fixés.

Remarque : Il est recommandé de remplacer la brosse tous les 6 à 12 mois pour conserver des capacités de nettoyage optimales.

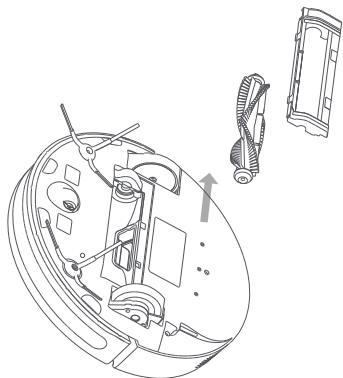

## Nettoyage des détecteurs de vide

Il est recommandé de nettoyer les détecteurs de vide tous les trois mois à l'aide d'un chiffon doux.

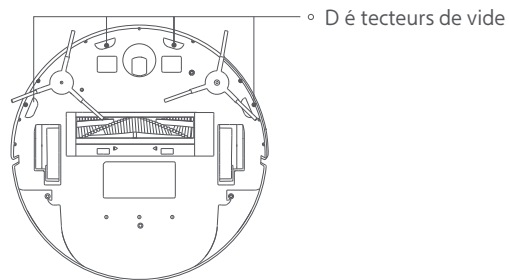

## Nettoyage de la brosse latérale

À l'aide d'un tournevis, retirez les vis qui maintiennent la brosse latérale. Nettoyez la brosse latérale, puis réinstallez-la.

Il est recommandé de remplacer la brosse latérale tous les 3 à 6 mois pour conserver des capacités de nettoyage optimales.

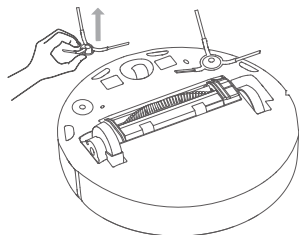
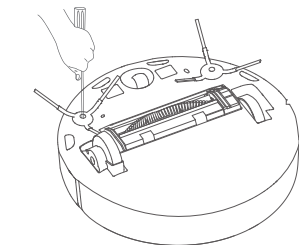

## Nettoyage de la serpillière

1. Pincez les clips latéraux du support de la serpillière et tirez-le pour le retirer, comme indiqué sur le schéma.

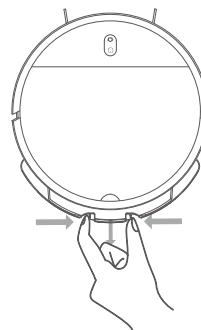

2. Retirez la serpillière du velcro du support, puis faites-la glisser hors de la rainure, comme illustré. Nettoyez la serpillière avec de l'eau, puis réinstallez-la une fois qu'elle est bien sèche.

Il est recommandé de remplacer la serpillière tous les 3 à 6 mois, ou lorsque celle-ci est visiblement usée.

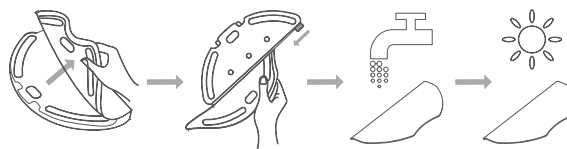

# FAQ

---

## Dépannage

Problèmes	Solution
Erreur 01 : Erreur de la roue gauche	La roue gauche est trop chargée ou ne peut pas tourner. Vérifiez si la roue gauche est bloquée.
Erreur 02 : Erreur de la roue droite	La roue droite est trop chargée ou ne peut pas tourner. Vérifiez si la roue droite est bloquée.
Erreur 03 : Erreur du capteur de vide.	Le capteur de vide ne fonctionne pas correctement. Vérifiez si le capteur est sale ou obstrué.
Erreur 04 : Batterie faible	Le robot aspirateur laveur fonctionne avec une batterie faible. Placez le robot aspirateur laveur sur le socle de charge.
Erreur 05 : Erreur de pare-chocs	Le pare-chocs ne fonctionne pas correctement et peut être bloqué. Vérifiez que le pare-chocs n'est pas bloqué.
Erreur 06 : Erreur de brosse	La brosse est trop chargée ou ne peut pas tourner. Vérifiez si la brosse est bloquée.
Erreur 07 : Erreur de la brosse latérale	La brosse latérale est trop chargée ou ne peut pas tourner. Vérifiez si la brosse latérale est bloquée.
Erreur 08 : Erreur du ventilateur	Le ventilateur ne peut pas tourner ou consomme un courant excessif. Essayez de redémarrer le robot aspirateur laveur. Si le problème persiste, veuillez contacter le service après vente.
Erreur 09 : Compartiment à poussière/ réservoir d'eau	Le compartiment à poussière avec réservoir d'eau 2-en-1 n'a pas pu être détecté. Vérifiez qu'il soit installé convenablement.
Erreur 10 : Erreur de charge	Assurez-vous que le robot aspirateur laveur est bien connecté au socle de charge.
Erreur 11 : Niveau d'eau insuffisant	Le réservoir d'eau n'a pas assez d'eau. Remplissez le réservoir d'eau.
Erreur 12 : Robot aspirateur laveur mal positionné	Déplacez le robot aspirateur laveur vers une surface plane et recommencez.

---

# Caractéristiques

---

## Robot aspirateur laveur

---

Nom	Mi Robot Vacuum-Mop Essential
Modèle	MJSTG1
Connectivité sans fil	Wi-Fi IEEE 802.11 b/g/n, 2,4 GHz
Frequenza d'esercizio	2412-2472 MHz
Potenza in uscita massima	< 20 dBm
Tension	14,4 V $\Rightarrow$
Autonomie de la batterie Env	90 min (mode standard)
Puissance nominale	25 W
Capacité de la batterie	2500 mAh
Temps de charge	4-5 heures
Tension d'entrée	20 V $\Rightarrow$
Courant d'entrée	1,2 A
Durée de vie	1 000 heures de fonctionnement continu

---

## Adaptateur secteur

Informations publiées	Valeur et précision	Unité
Fabricant	Zhongshan Baolijin Electronic Co., Ltd.	-
Identification du modèle	BLJ24W200120P-V	-
Tension d'entrée	100 - 240	V CA ~
Fréquence CA en entrée	50/60	Hz
Tension de sortie	20,0	V ==
Courant de sortie	1,2	A
Puissance de sortie	24,0	W
Efficacité active moyenne	86,2	%
Efficacité à charge faible (10 %)	80,1	%
Consommation d'énergie sans charge	0,10	W



## Socle de charge

Modèle du socle de charge	G1
Tension de sortie nominale	20 V $\overline{=}$
Courant de sortie nominal	1,2 A
Tension de sortie nominale	20 V $\overline{=}$
Courant de sortie nominal	1,2 A

## Informations sur la réglementation DEEE sur la mise au rebut et le recyclage



Tous les produits portant ce symbole deviennent des déchets d'équipements électriques et électroniques (DEEE dans la Directive européenne 2012/19/UE) qui ne doivent pas être mélangés aux déchets ménagers non triés. Vous devez contribuer à la protection de l'environnement et de la santé humaine en apportant l'équipement usagé à un point de collecte dédié au recyclage des équipements électriques et électroniques, agréé par le gouvernement ou les autorités locales. Le recyclage et la destruction appropriés permettront d'éviter tout impact potentiellement négatif sur l'environnement et la santé humaine. Contactez l'installateur ou les autorités locales pour obtenir plus d'informations concernant l'emplacement ainsi que les conditions d'utilisation de ce type de point de collecte.

Version du manuel d'utilisation : V1.0

# Bienvenido/a

Gracias por elegir Mi Robot Vacuum-Mop Essential.

Lea detenidamente este manual antes de usar el producto y consérvelo para futuras consultas.

# Índice

Precauciones .....	68
Descripción del producto .....	70
Conectar con la aplicación Mi Home/Xiaomi Home .....	73
Modo de uso .....	74
Cuidado y mantenimiento .....	79
Preguntas frecuentes .....	83
Especificaciones .....	84

# Precauciones

---

## Restricciones de uso

- Este aparato puede ser utilizado por niños de 8 años en adelante y por personas con capacidades sensoriales, mentales o físicas reducidas o con falta de experiencia, siempre y cuando estén bajo la supervisión de un adulto, se les hayan proporcionado instrucciones sobre el uso del producto y se les haya advertido de los riesgos implícitos.
- Este dispositivo no está diseñado para personas (incluidos niños) con capacidades físicas, sensoriales o mentales reducidas, o con falta de experiencia y conocimientos, a menos que estén bajo supervisión o que la persona responsable de su seguridad les haya proporcionado instrucciones sobre el uso del producto.
- Los niños deberán estar bajo supervisión para asegurarse de que no jueguen con el aparato.
- Los niños no deben jugar con el aparato.
- La limpieza y el mantenimiento por parte del usuario no deben realizarse por niños sin supervisión de un adulto.
- Asegúrese de que el aspirador con mopa esté apagado y que la base de carga esté desenchufada antes de limpiarlo o de realizar tareas de mantenimiento.
- Este aspirador con mopa solo está destinado a la limpieza de suelos en ambientes domésticos. No lo use al aire libre, como en balcones abiertos; en superficies que no sean suelos, como sofás ni en entornos comerciales o industriales.
- No utilice el aspirador con mopa en una zona suspendida sobre el nivel del suelo, como un ático, balcón abierto o en la parte superior de los muebles sin alguna protección.
- No use el aspirador con mopa en ambientes con temperaturas por encima de los 40 °C o por debajo de 0 °C, ni en suelos con líquidos o sustancias pegajosas. Temperatura de carga: 0 °C a 35 °C.
- Prepare la habitación antes de usar el aparato y deje instrucciones para su vigilancia continua.
- Este aparato contiene baterías que solo son reemplazables por operarios expertos.
- Recoja los cables del suelo antes de usar el aspirador con mopa para evitar que los arrastre mientras limpia.
- Recoja los objetos frágiles o que estén en el suelo, como jarrones o bolsas de plástico, para evitar que el aspirador con mopa se obstruya o choque con ellos y los dañe.
- No coloque a niños, mascotas ni ningún objeto encima del aspirador con mopa, esté parado o en movimiento.
- No utilice el aspirador con mopa para limpiar alfombras de color oscuro ya que es posible que no las pueda limpiar correctamente.
- No deje que el aspirador con mopa recoja objetos duros o afilados (como materiales de construcción, vidrio o clavos).

- No rocíe líquidos en el aspirador con mopa. Asegúrese de que el compartimento de polvo esté completamente seco antes de volver a instalarlo.
- No coloque el aspirador con mopa boca abajo.
- Mantenga el cepillo limpiador fuera del alcance de los niños.
- Mantenga el cabello, la ropa suelta, los dedos y todas las partes del cuerpo lejos de las aberturas y las partes móviles.
- No utilice el aspirador con mopa para limpiar sustancias candentes.
- En condiciones normales de uso, este equipo debe mantenerse a una distancia de, al menos, 20 cm entre la antena y el cuerpo del usuario.
- Utilice el producto únicamente según las indicaciones del manual de usuario o la guía de inicio rápido. Los usuarios serán responsables de las pérdidas o los daños provocados por usar el producto de manera indebida.

## Batería y carga

- No utilice baterías, adaptadores de corriente ni bases de carga de terceros. Usar sólo con la unidad de alimentación <BLJ24W200120P-V>.
- No limpie ninguna parte del aspirador con mopa con un paño húmedo ni con líquidos.
- No desmonte, repare ni modifique la batería ni la base de carga por su cuenta.
- No coloque la base de carga cerca de una fuente de calor, como un radiador.
- No deseche indebidamente las pilas usadas. Antes de tirar el aspirador con mopa, asegúrese de que esté desconectado y que la batería esté quitada y desechada de forma segura para el medio ambiente.
- Asegúrese de que el aspirador con mopa esté apagado cuando lo transporte y guárdelo en su embalaje original si es posible.
- Si no va a utilizar el aspirador con mopa durante un largo periodo de tiempo, cárguelo completamente, apáguelo y guárdelo en un lugar fresco y seco. Recargue el aspirador con mopa al menos una vez al mes para evitar daños en la batería.

Por la presente, Xiaomi Communications Co., Ltd. declara que el tipo de equipo radioeléctrico Robot aspirador con mopa Essential Mi MJSTG1 cumple con la Directiva 2014/53/UE. Encontrará el texto completo de la declaración de conformidad de la UE en esta dirección de Internet: <http://www.mi.com/global/service/support/declaration.html>



# Descripción del producto

## Aspirador con mopa

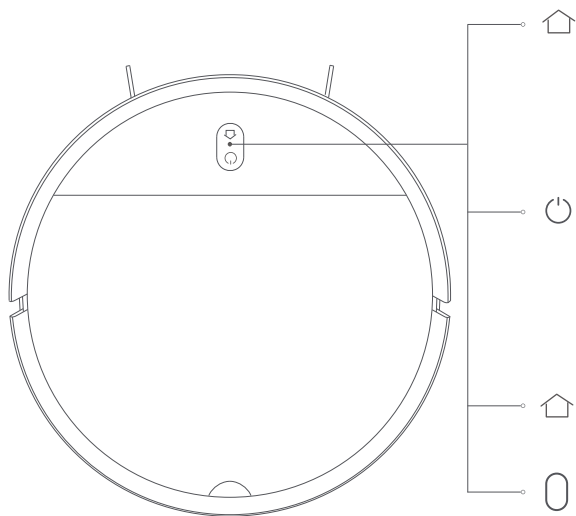

### Base

Pulse para enviar el aspirador con mopa de vuelta a la base de carga. Vuelva a pulsar para poner en pausa. Mantener pulsado durante 5 segundos. Cuando escuche un mensaje de voz, mantenga pulsado durante 5 segundos más para restaurar los ajustes de fábrica.



### Botón de encendido/limpieza

Mantenga pulsado durante 3 segundos para encender o apagar el aspirador con mopa cuando no esté en carga. Pulse para iniciar o pausar la limpieza. Pulse a la vez ambos botones durante 3 segundos para restablecerla conexión Wi-Fi.



Pulse a la vez ambos botones durante 3 segundos para restablecerla conexión Wi-Fi.



### Indicador de estado

Parpadeo en naranja: Error/volviendo a la base de carga cuando queda poca batería  
Parpadeo lento en naranja: Cargando (el nivel de la batería es bajo)  
Parpadeo lento en blanco: Cargando (el nivel de batería es superior al 20 %)  
Parpadeo en blanco: Volviendo a la base de carga/pausado  
Blanco: Limpiando/completamente cargado

## Parte izquierda

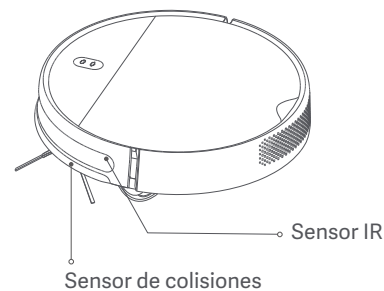
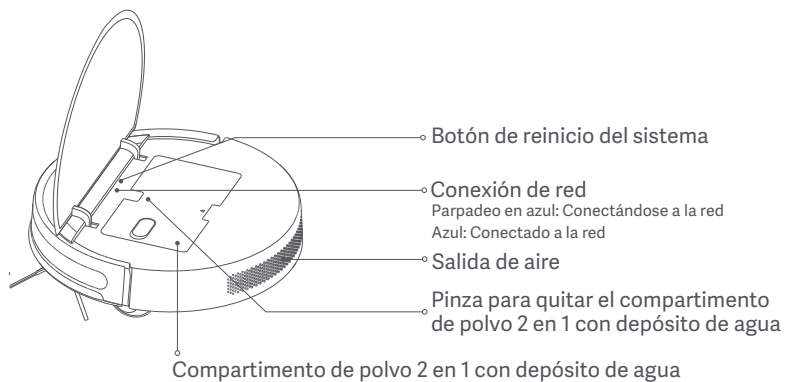

## Accesorios

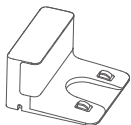

Cargador



Adaptador de corriente

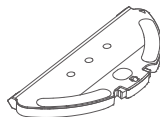

Soporte para almohadilla de la mopa



Almohadilla de la mopa

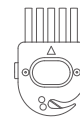

Cepillo limpiador

## Parte inferior

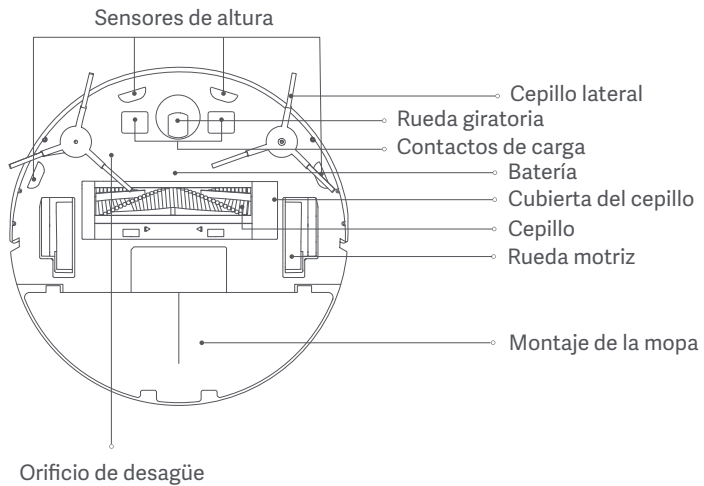

## Cargador

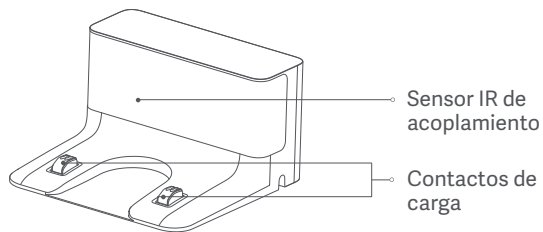



# Conectar con la aplicación Mi Home/Xiaomi Home

---



Este producto funciona con la aplicación Mi Home/Xiaomi Home\*. Controla tu dispositivo e interactúa con él y otros dispositivos inteligentes del hogar con la aplicación Mi Home/Xiaomi Home.



Escanee el código QR para descargar e instalar la aplicación. Se le dirigirá a la página de configuración de conexión si la aplicación ya está instalada. O busque "Mi Home/Xiaomi Home" en la App Store para descargarla e instalarla.

Abra la aplicación Mi Home/Xiaomi Home, pulse "+" en la parte superior derecha y, a continuación, siga las instrucciones para añadir el dispositivo.

\* La aplicación se conoce como Xiaomi Home en Europa (excepto en Rusia). El nombre de la aplicación que aparece en su dispositivo debe ser tomado como el predeterminado.

Nota: La versión de la aplicación puede haber sido actualizada, siga las instrucciones basadas en la versión actual de la aplicación.

## Restablecer la conexión Wi-Fi

Cuando cambie el router o la contraseña de la red Wi-Fi, tendrá que restablecer la conexión Wi-Fi del aspirador con mopa. Para hacerlo, encienda el aspirador con mopa y mantenga pulsados los botones «+» y «🏠» «🔄» durante 3 segundos hasta que suene un mensaje de voz diciendo «Restableciendo conexión Wi-Fi y entrando en el modo de configuración de red». Cuando se haya restablecido la conexión Wi-Fi, siga las indicaciones de la aplicación para añadir el dispositivo.

Nota: Solo se admiten redes Wi-Fi de 2,4 GHz.

## Restaurar los ajustes de fábrica

Mantenga pulsado el botón «🏠» de la base de carga durante 5 segundos. Cuando suene un mensaje de voz, vuelva a mantener pulsado el botón de la base de carga durante 5 segundos más. Los mensajes de voz indicarán cuándo comienza la restauración y cuándo termina. Restaurar los ajustes de fábrica borrará todos los datos del usuario.

# Modo de uso

## 1. Antes de usar

Quite las tiras protectoras de espuma de ambos lados y la lámina protectora del sensor de colisiones.

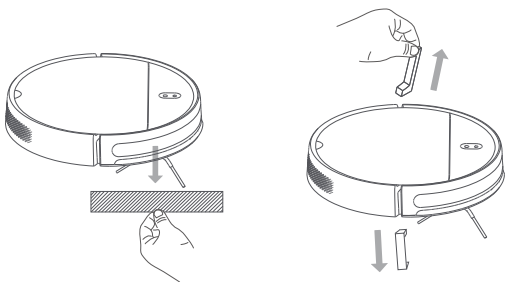

## 2. Conectarlo al suministro eléctrico

Abra la tapa inferior de la base de carga. Conecte el cable de alimentación y envuelva el cable que sobre en el carrete de la parte inferior de la base de carga. A continuación, quite la lámina protectora del sensor IR.

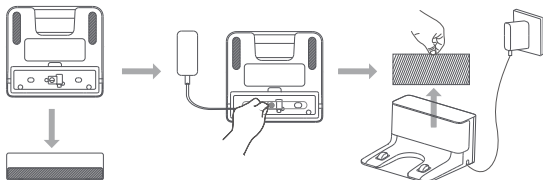

3. Coloque la base de carga en una superficie nivelada contra una pared.

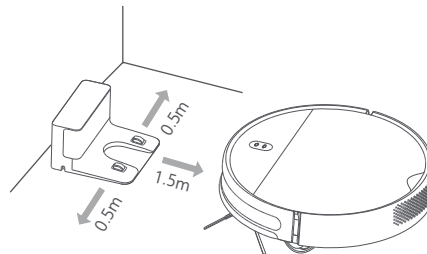

## 4. Encender y cargar el aspirador con mopa

Mantenga pulsado el botón  durante 3 segundos para encender el aspirador con mopa. Cuando la luz indicadora se encienda, coloque el aspirador con mopa en la base de carga.

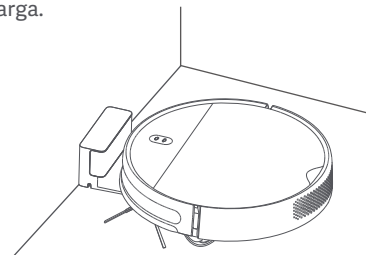

## Modo de aspirado

Encienda el aspirador con mopa. Ya estará listo para empezar a limpiar.

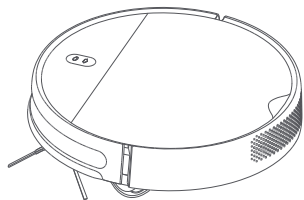

2. Deslice el soporte instalado para la almohadilla de la mopa en la parte inferior del aspirador con mopa de forma nivelada y en la dirección que se muestra.

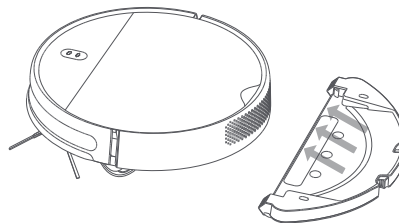

## Modo de aspirado y fregado

1. Abra la tapa y llene el depósito. Vuelva a colocar la tapa. Inserte el compartimento de polvo 2 en 1 con depósito de agua en el aspirador con mopa.

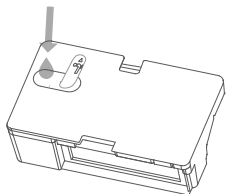

3. Encienda el aspirador con mopa. Ya estará listo para empezar a aspirar y fregar.

Nota: Si el soporte para la almohadilla de la mopa no está instalado, solo se utilizará el modo de aspirado.

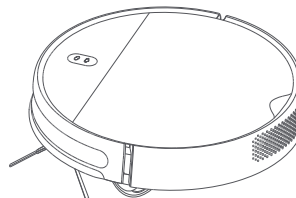

## Precauciones:

- No coloque la base de carga en una zona con luz solar.
- Asegúrese de que haya una distancia de 0,5 metros o más a cada lado de la base de carga y más de 1,5 metros por delante.
- Si el aspirador con mopa no se enciende por tener poca batería, colóquelo directamente en la base de carga para cargarlo.
- El aspirador con mopa se encenderá automáticamente cuando esté en la base de carga.
- El aspirador con mopa no puede apagarse cuando está en la base de carga.
- Quite el soporte para la almohadilla de la mopa mientras el aspirador con mopa se esté cargando o cuando no esté en uso.
- Limpie periódicamente el compartimento de polvo 2 en 1 con depósito de agua para que no se acumule suciedad. Esto ayudará a que el aspirador con mopa mantenga un rendimiento óptimo.
- Recoja del suelo los cables sueltos antes de empezar la limpieza para evitar que el aspirador con mopa los arrastre o quede atrapado en ellos.

## Encender/apagar

Mantenga pulsado el botón «  » durante 3 segundos para encender el aspirador con mopa. El indicador se encenderá en blanco y sonará un mensaje de voz indicando que el aspirador con mopa está en modo de espera.

Para apagar el aspirador con mopa, mantenga pulsado el botón «  » mientras esté parado. Sonará un mensaje de voz indicando que el aspirador con mopa se está apagando.

Nota: El aspirador con mopa no se puede apagar mientras se esté cargando. Si el aspirador con mopa no se enciende por tener poca batería, colóquelo usted mismo en la base de carga para recargarlo.

## Iniciar/pausar la limpieza

Encienda el aspirador con mopa y pulse el botón «  » para iniciar la limpieza.

Para pausar la limpieza mientras el aspirador con mopa esté en funcionamiento, pulse el botón «  ».

Nota: El aspirador con mopa no puede limpiar líquidos. Si el aspirador con mopa tiene poca batería y no inicia la limpieza, recárguelo hasta que tenga suficiente batería antes de iniciar la limpieza. Si el aspirador con mopa empieza a quedarse sin batería durante la limpieza, volverá automáticamente a la base de carga. Cuando tenga suficiente batería, reanudará automáticamente la limpieza por donde lo dejó. Antes de limpiar, recoja los cables del suelo (como el cable de alimentación de la base de carga) para evitar que el aspirador con mopa los arrastre o se enrede en ellos, lo que podría desconectar accidentalmente los dispositivos eléctricos o dañar los objetos o cables.

## Iniciar/pausar acoplamiento

Modo automático: El aspirador con mopa volverá automáticamente a la base de carga cuando finalice la limpieza.

Modo manual: Pulse el botón «  » para enviar el aspirador con mopa a la base de carga.

Cuando esté volviendo a la base de carga, el indicador parpadeará en blanco. Si tiene poca batería, parpadeará en naranja.

El indicador parpadea lentamente en blanco mientras el aspirador con mopa está en carga, y permanecerá fijo en blanco cuando esté completamente cargado.

Nota: Si el aspirador con mopa no puede volver a la base de carga debido a un error, asegúrese de que no haya obstáculos alrededor de la base y coloque usted mismo el aspirador con mopa en la base para cargarlo.

## Modos de limpieza

Al realizar una limpieza completa, el aspirador con mopa limpiará de forma metódica siguiendo un patrón en forma de S y generará un mapa en tiempo real en la aplicación Mi Home/Xiaomi Home.

Nota: No mueva el aspirador con mopa mientras esté en funcionamiento, ya que esto podría provocar que pierda su posición y tenga que volver a trazar el mapa de los alrededores, lo que reduciría la eficiencia de la limpieza del aspirador con mopa.

### 1. Limpieza de bordes

Active el modo de limpieza de bordes en la aplicación. El aspirador con mopa limpiará a lo largo de los bordes y las paredes durante 30 minutos. Luego volverá a la base de carga.

### 2. Limpieza puntual

Puede utilizar la aplicación para ordenarle al aspirador con mopa limpiar una zona específica del mapa. Al pulsar en Limpieza puntual, el aspirador con mopa acudirá automáticamente a ese punto y limpiará un área de 1 m<sup>2</sup>.

### 3. Limpieza programada

Puede programar horas de limpieza desde la aplicación. El aspirador con mopa empezará automáticamente la limpieza en las horas programadas y volverá a la base de carga cuando haya terminado la limpieza.

## Ajustar la potencia de succión

En la aplicación hay disponibles cuatro modos de succión: Silencio, Estándar, Medio y Turbo. El modo predeterminado es el Estándar.

## Ajustar la salida de agua

Puede utilizar la aplicación para ajustar la cantidad de agua que utiliza el aspirador con mopa cuando friega. Hay tres modos de salida de agua disponibles: Bajo (1), Medio (2) y Alto (3). El modo predeterminado es el Medio (2).

# Cuidado y mantenimiento

## Programa recomendado de limpieza y sustitución de piezas

Componente	Frecuencia de limpieza	Ciclo de sustitución recomendado
Compartimento de polvo 2 en 1 con depósito de agua	Después de cada uso	Reemplazar si está desgastado o dañado
Filtro	Una vez a la semana	Cada 6 meses (o cada 150 horas de funcionamiento)
Cepillo	Una vez a la semana	Cada 6-12 meses (o cada 300 horas de funcionamiento)
Cepillo lateral	Después de cada uso	Cada 3-6 meses (o cada 150 horas de funcionamiento)
Cepillo limpiador	Después de cada uso	Reemplazar si está desgastado o dañado
Cubierta del cepillo	Una vez al mes	Reemplazar si la tira de silicona de la tapa del cepillo empieza a estar desgastada
Sensores de altura	Una vez al mes	No es necesario reemplazar
Contactos de carga	Una vez al mes	No es necesario reemplazar
Rueda giratoria	Una vez al mes	Reemplazar si está desgastado o dañado
Montaje de la mopa	Después de cada uso	Reemplazar si está desgastado o dañado
Almohadilla de la mopa	Después de cada uso	Cada 3-6 meses (o cuando se observe desgaste)

Nota: Apague el aspirador con mopa y desconéctelo de la alimentación antes de realizar tareas de limpieza o mantenimiento. El ciclo real de sustitución de piezas puede variar en función de las condiciones de uso.

## Limpiar el compartimento de polvo 2 en 1 con depósito de agua

1. Abra la tapa del aspirador con mopa y pulse las pinzas de ambos lados del compartimento de polvo 2 en 1 con depósito de agua, como se muestra en la imagen. Extraiga con cuidado el compartimento de polvo 2 en 1 con depósito de agua del aspirador con mopa.

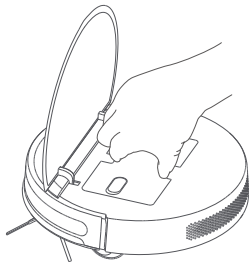

2. Saque el conjunto del filtro y quite el filtro y el filtro de esponja para limpiarlos.

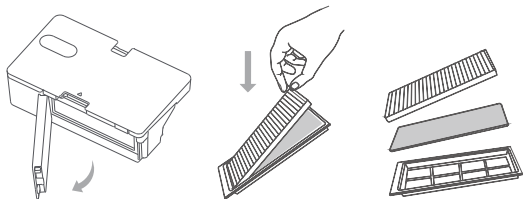

3. Vacíe el contenido del compartimento de polvo. Limpie el compartimento utilizando el cepillo limpiador y alinee y reinstale el filtro.

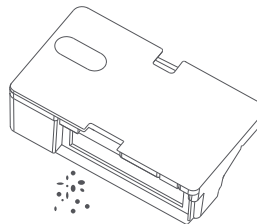

4. Vuelva a colocar el compartimento de polvo 2 en 1 con depósito de agua en el aspirador con mopa hasta que encaje en su lugar y cierre la tapa del aspirador con mopa.

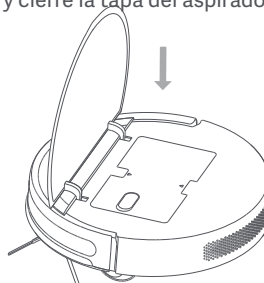



## Limpiar el cepillo

1. Dele la vuelta al aspirador con mopa y pulse las pinzas para quitar la cubierta del cepillo.
2. Retire el cepillo y los rodamientos del mismo.
3. Vuelva a colocar el cepillo y, a continuación, vuelva a poner la cubierta y presione hasta que las pinzas encajen en su lugar.

Nota: Para obtener mejores resultados de limpieza, se recomienda reemplazar el cepillo cada 6-12 meses.

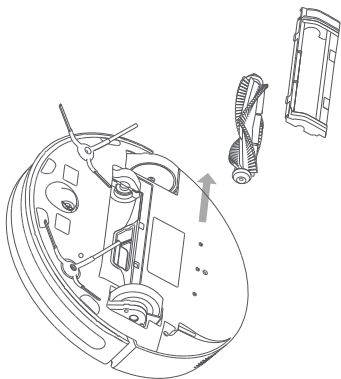

## Limpiar los sensores de altura

Se recomienda limpiar los sensores de altura cada tres meses utilizando un paño suave.

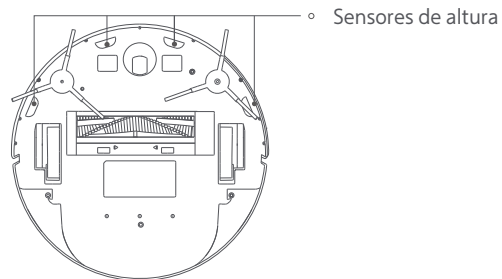

## Limpiar el cepillo lateral

Utilice un destornillador para quitar los tornillos que sujetan el cepillo lateral en su lugar. Limpie el cepillo lateral y vuelva a ponerlo.

Para obtener mejores resultados de limpieza, se recomienda reemplazar el cepillo lateral cada 3-6 meses.

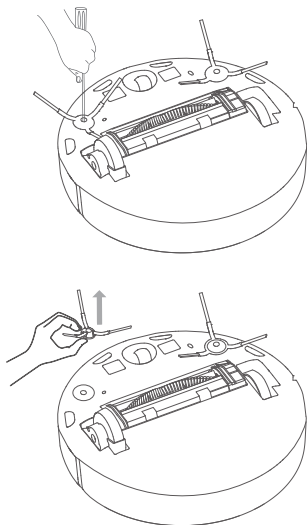

## Limpiar la almohadilla de la mopa

1. Pulse las pinzas laterales del soporte para la almohadilla de la mopa y tire para quitarlo, como se muestra en la imagen.

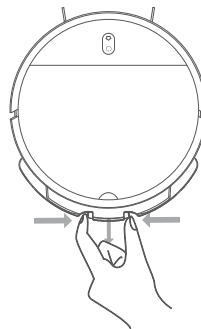

2. Despegue la almohadilla de la mopa del velcro de su soporte y luego deslícela fuera de la ranura como se muestra en la imagen. Limpie la almohadilla de la mopa con agua y reinstálela una vez esté completamente seca.

Se recomienda reemplazar la almohadilla de la mopa cada 3-6 meses, o cuando empiece a notarse desgaste.

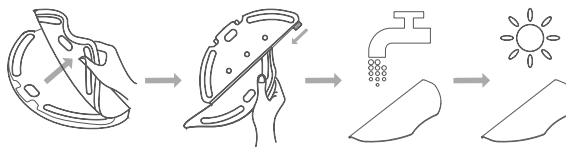

# Preguntas frecuentes

---

## Solución de problemas

Problemas	Solución
Error 01: Error de rueda izquierda	Hay demasiada carga en la rueda izquierda o no puede girar. Compruebe si la rueda izquierda está atascada.
Error 02: Error de rueda derecha	Hay demasiada carga en la rueda derecha o no puede girar. Compruebe si la rueda derecha está atascada.
Error 03: Error del sensor de altura.	El sensor de altura no funciona correctamente. Compruebe si el sensor está sucio u obstruido.
Error 04: Batería a baja	El aspirador con mopa funciona con un nivel de batería bajo. Coloque el aspirador con mopa en la base de carga.
Error 05: Error del parachoques	El parachoques no funciona correctamente y puede que esté atascado. Asegúrese de que el parachoques no esté atascado.
Error 06: Error del cepillo	Hay demasiada carga en el cepillo o no puede girar. Compruebe si el cepillo está atascado.
Error 07: Error del cepillo lateral	Hay demasiada carga en el cepillo lateral o no puede girar. Compruebe si el cepillo lateral está atascado.

Error 08: Error del ventilador	El ventilador no puede girar o está consumiendo demasiada corriente. Pruebe a reiniciar el aspirador con mopa. Si el error persiste, póngase en contacto con el servicio posventa.
Error 09: Compartimento de polvo/depósito de agua	No se detecta el compartimento de polvo 2 en 1 con depósito de agua. Compruebe si está bien instalado.
Error 10: Error de carga	Asegúrese de que el aspirador con mopa está bien conectado a la base de carga.
Error 11: Agua insuficiente	El depósito de agua no tiene suficiente agua. Llene el depósito de agua.
Error 12: El aspirador con mopa no está en el suelo	Mueva el aspirador una superficie plana y vuelva a empezar.

---

# Especificaciones

## Aspirador con mopa

Nombre	Mi Robot Vacuum-Mop Essential
Modelo	MJSTG1
Conexión inalámbrica	Wi-Fi IEEE 802.11 b/g/n 2,4GHz
Fréquence de fonctionnement	2412-2472 MHz
Puissance maximale en sortie	< 20 dBm
Tensión	14,4 V $\approx$
Tiempo de ejecución de la batería	90 minutos aproximadamente (modo estándar)
Energía nominal	25 W
Capacidad de la batería	2500 mAh
Tiempo de carga	4-5 horas
Tensión nominal de entrada	20 V $\approx$
Corriente nominal de entrada	1,2 A
Vida útil	1000 horas de funcionamiento continuo

## Adaptador de corriente

Información publicada	Valor y precisión	Unidad
Fabricante	Zhongshan Baolijin Electronic Co., Ltd.	-
Identificador de modelo	BLJ24W200120P-V	-
Tensión de entrada	100 - 240	V de CA ~
Frecuencia de entrada de CA	50/60	Hz
Tensión de salida	20,0	V =
Corriente de salida	1,2	A
Potencia de salida	24,0	W
Eficiencia activa media	86,2	%
Eficiencia en carga baja (10 %)	80,1	%
Consumo de energía sin carga	0,10	W

## Cargador

Modelo de la base de carga	G1
Tensión nominal de salida	20 V $\overline{\text{---}}$
Corriente nominal de salida	1,2 A
Tensión nominal de salida	20 V $\overline{\text{---}}$
Corriente nominal de salida	1,2 A

### Directiva RAEE de información de eliminación y reciclaje



Todos los productos que llevan este símbolo son residuos de aparatos eléctricos y electrónicos (RAEE según la directiva 2012/19/UE) que no deben mezclarse con residuos domésticos sin clasificar. En su lugar, debe proteger la salud humana y el medio ambiente entregando sus equipos de desecho a un punto de recogida para el reciclaje de residuos de equipos eléctricos y electrónicos, designado por el gobierno o las autoridades locales. La eliminación y el reciclado correctos ayudarán a evitar posibles consecuencias negativas para el medio ambiente y la salud humana. Póngase en contacto con el instalador o con las autoridades locales para obtener más información sobre la ubicación y las condiciones de dichos puntos de recogida.

Versión del manual del usuario: V 1.0

# Benvenuto

Grazie per avere scelto Mi Robot Vacuum-Mop Essential.

Leggere attentamente il presente manuale prima dell'uso del dispositivo e conservarlo per ogni riferimento futuro.

# Indice

Precauzioni .....	89
Panoramica del prodotto .....	92
Connect with Mi Home/Xiaomi Home App .....	95
Modalità d'utilizzo .....	96
Cura e manutenzione .....	101
Domande frequenti .....	105
Specifiche tecniche .....	106



# Precauzioni

---

## Restrizioni d'uso

- L'apparecchio può essere utilizzato da bambini di età superiore agli 8 anni e da persone con capacità mentali, fisiche o sensoriali ridotte oppure da persone prive di esperienza o conoscenza dell'apparecchio, purché siano sorvegliate o siano state istruite sull'uso sicuro dell'apparecchio e comprendano i rischi che ne possono derivare.
- Questo apparecchio non è destinato all'utilizzo da parte di persone (inclusi bambini) con capacità fisiche, sensoriali o mentali ridotte, oppure con mancanza di esperienza e conoscenza, a meno che non ricevano supervisione e istruzione riguardo l'utilizzo dell'apparecchio da parte di una persona responsabile della loro incolumità.
- Non consentire ai bambini di giocare con l'apparecchio.
- Le operazioni di pulizia e manutenzione non devono essere effettuate da bambini, a meno che non siano sorvegliati.
- Accertarsi che l'aspirapolvere/lavapavimenti sia spento e che la stazione di ricarica sia scollegata prima di pulire o eseguire la manutenzione.
- L'aspirapolvere/lavapavimenti è idoneo soltanto alla pulizia di pavimenti di ambienti domestici. Non utilizzarlo all'aperto, ad esempio su balconi, su superfici diverse dai pavimenti, ad esempio divani, né in ambienti commerciali o industriali.
- Non utilizzare l'aspirapolvere/lavapavimenti in ambienti sospesi rispetto al livello del suolo, come ad esempio soppalchi, balconi o sopra i mobili, a meno che non sia presente una barriera di protezione.
- Non usare l'aspirapolvere/lavapavimenti a una temperatura ambiente superiore a 40 °C o inferiore a 0 °C, né su pavimenti su cui sono sparsi liquidi o sostanze appiccicose. Temperatura di ricarica: Da 0 °C a 35 °C.
- Preparare la stanza prima dell'utilizzo e fornire istruzioni per la manutenzione continua dell'host.
- Questo apparecchio contiene batterie sostituibili solo da personale adeguatamente formato.
- Prima di utilizzare l'aspirapolvere/lavapavimenti, rimuovere da terra eventuali cavi per evitare che vengano trascinati durante la pulizia.
- Rimuovere oggetti fragili o sparsi sul pavimento, quali ad esempio vasi o sacchetti di plastica, per evitare che l'aspirapolvere/lavapavimenti si inceppi oppure li urti danneggiandoli.
- Non posizionare bambini, animali domestici né altri oggetti sopra l'aspirapolvere/lavapavimenti, sia quando è fermo sia quando è in movimento.
- Non utilizzare l'aspirapolvere/lavapavimenti per pulire tappeti scuri, che non sarebbero puliti a fondo.

- Evitare che l'aspirapolvere/lavapavimenti aspiri oggetti rigidi o taglienti, come ad esempio materiali da costruzione, vetro o chiodi.
- Non spruzzare liquidi all'interno dell'aspirapolvere/lavapavimenti. Accertarsi che lo scomparto raccogli polvere sia completamente asciutto prima di reinstallarlo.
- Non capovolgere l'aspirapolvere/lavapavimenti.
- Tenere la spazzola di pulizia fuori dalla portata dei bambini.
- Assicurarsi di tenere eventuali abiti larghi, capelli, dita e qualsiasi altra parte del corpo lontani dalle aperture e dalle parti in movimento.
- Non usare l'aspirapolvere/lavapavimenti per pulire eventuali sostanze infiammabili.
- In condizioni d'uso normali, questa apparecchiatura deve essere tenuta a una distanza minima di 20 cm tra l'antenna e il corpo dell'utente.
- Utilizzare il prodotto attenendosi al manuale utente o alla guida rapida. Gli utenti sono responsabili di eventuali perdite o danni derivanti dall'uso improprio del prodotto.

## Batteria e ricarica

- Non utilizzare batterie, alimentatori o stazioni di ricarica non originali. Utilizzare soltanto con l'unità di alimentazione <BLJ24W200120P-V>.
- Non pulire alcun componente dell'aspirapolvere/lavapavimenti con panni umidi o con liquidi.
- Non smontare, riparare né modificare autonomamente la batteria o la stazione di ricarica.
- Non posizionare la stazione di ricarica vicino a fonti di calore, come ad esempio un termosifone.
- Smaltire le batterie esauste in modo corretto. Prima di disfarsi dell'aspirapolvere/lavapavimenti, verificare che sia scollegato.
- La batteria deve essere rimossa e smaltita nel rispetto dell'ambiente.
- Accertarsi che l'aspirapolvere/lavapavimenti sia spento durante il trasporto e, se possibile, riporlo nella confezione originale.
- Se l'aspirapolvere/lavapavimenti non viene utilizzato per un lungo periodo, ricaricarlo completamente, quindi spegnerlo e conservarlo in un luogo fresco e asciutto. Ricaricare l'aspirapolvere/lavapavimenti almeno una volta al mese per evitare che la batteria si danneggi.

Con la presente, Xiaomi Communications Co., Ltd. dichiara che l'apparecchiatura radio di tipo Aspirapolvere/Lavapavimenti Mi Robot Essential MJSTG1 è conforme alla Direttiva 2014/53/UE. Il testo completo della dichiarazione di conformità UE è disponibile al seguente indirizzo Internet: <http://www.mi.com/global/service/support/declaration.html>



# Panoramica del prodotto

## Aspirapolvere/lavapavimenti

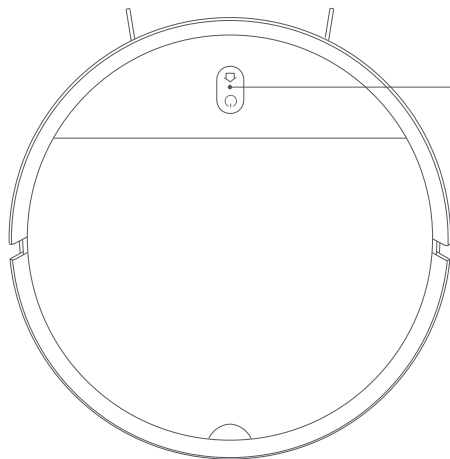

### Stazione di ricarica

Premere per far tornare l'aspirapolvere/lavapavimenti sulla stazione di ricarica. Premere di nuovo per mettere in pausa. Tenere premuto per 5 secondi. Dopo aver sentito il messaggio vocale, tenere premuto per altri 5 secondi per effettuare il ripristino delle impostazioni di fabbrica.

### Pulsante di accensione/pulizia

Tenere premuto per 3 secondi per accendere o spegnere l'aspirapolvere/lavapavimenti quando non è in carica.

### Tenere premuti contemporaneamente entrambi i pulsanti per 3 secondi per ripristinare il Wi-Fi.

### Indicatore di stato

Luce arancione lampeggiante: errore/ritorno sulla stazione di ricarica in caso di batteria scarica  
Luce arancione che lampeggia lentamente: ricarica in corso (livello di carica insufficiente)  
Luce bianca che lampeggia lentamente: ricarica in corso (livello di carica superiore al 20%)  
Luce bianca lampeggiante: ritorno sulla stazione di ricarica per caricare/in pausa  
Luce bianca: pulizia/carica completa

## Vista laterale

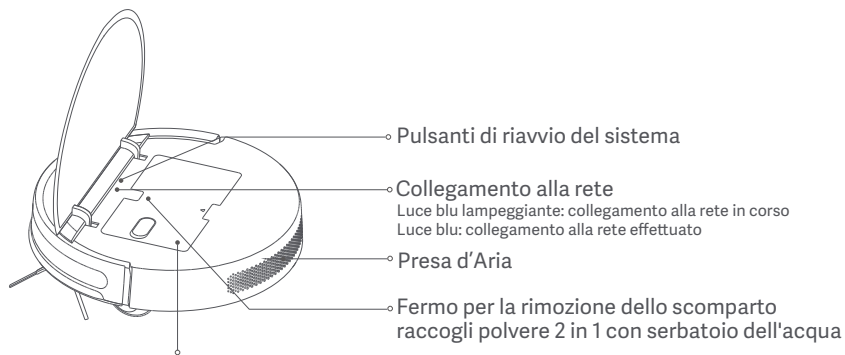

Scomparto raccogli polvere 2 in 1 con serbatoio dell'acqua

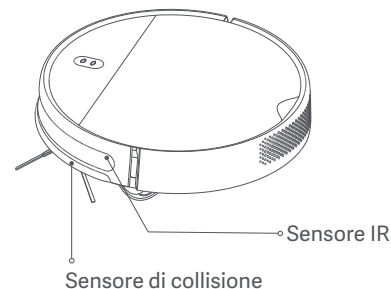

## Accessori

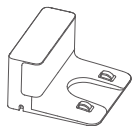

Stazione di ricarica



Alimentatore

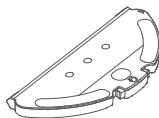

Supporto per panno lavapavimenti



Panno lavapavimenti

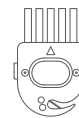

Spazzola di pulizia

## Parte inferiore

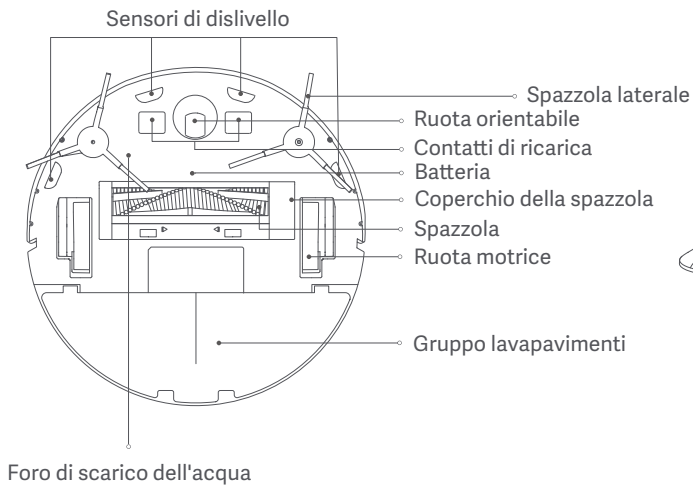

## Stazione di ricarica

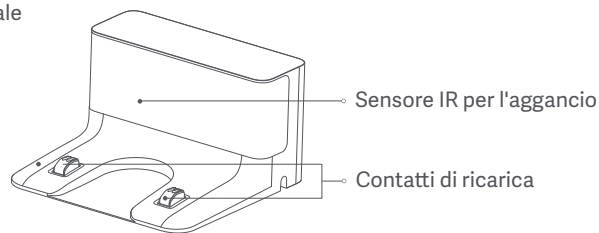

# Connessione con l'app Mi Home/Xiaomi Home

---



TQuesto prodotto funziona con l'app Mi Home/Xiaomi Home\*. Controllo del dispositivo e interazione con altri dispositivi domotici intelligenti con l'app Mi Home/Xiaomi Home.



Eseguire la scansione del codice QR per scaricare e installare l'app. Se l'app è già installata, si verrà indirizzati alla pagina di configurazione della connessione. In alternativa, cercare l'app "Mi Home/Xiaomi Home" nell'App Store per scaricarla e installarla.

Aprire l'app Mi Home/Xiaomi Home, toccare il simbolo "+" nell'angolo in alto a destra e seguire le istruzioni fornite per aggiungere il dispositivo.

\* In Europa, eccetto che in Russia, l'app si chiama Xiaomi Home. Si consiglia di tenere per impostazione predefinita il nome dell'app visualizzato sul dispositivo.

Nota: poiché la versione dell'app potrebbe essere stata aggiornata, seguire le istruzioni della versione dell'app corrente.

## Ripristino della connessione Wi-Fi

Nel caso in cui venga sostituito il router o modificata la password Wi-Fi, sarà necessario effettuare il ripristino della connessione Wi-Fi dell'aspirapolvere/lavapavimenti. A tale scopo, accendere l'aspirapolvere/lavapavimenti, quindi tenere premuti contemporaneamente i pulsanti "+" e "🏠" per 3 secondi fino a quando non si sente il seguente messaggio: "Ripristino della connessione Wi-Fi e attivazione della modalità di configurazione della rete". Una volta eseguito il ripristino della connessione Wi-Fi, seguire le istruzioni all'interno dell'app per aggiungere un dispositivo.

Nota: sono supportate esclusivamente reti Wi-Fi a 2,4 GHz.

## Ripristino delle impostazioni di fabbrica

Tenere premuto il pulsante di Stazione di ricarica "🏠" per 5 secondi. Dopo aver sentito il messaggio vocale, tenere premuto il pulsante di Stazione di ricarica per altri 5 secondi. Diversi messaggi vocali indicano il momento in cui il ripristino viene avviato o ultimato. Il ripristino delle impostazioni di fabbrica cancella tutti i dati dell'utente.

# Modalità d'utilizzo

## 1. Prima dell'uso

Rimuovere le strisce protettive in schiuma da entrambi i lati e la pellicola di protezione dal sensore di collisione.

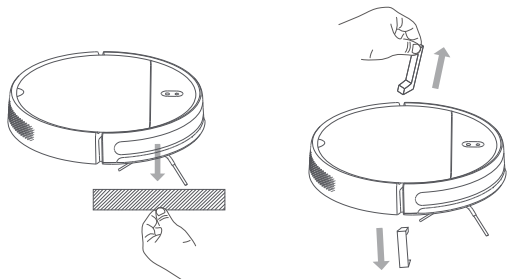

## 2. Collegare all'alimentazione.

Aprire il coperchio inferiore della stazione di ricarica. Collegare il cavo di alimentazione e avvolgere il cavo in eccesso attorno alla bobina presente nella parte inferiore della stazione di ricarica, quindi rimuovere la pellicola protettiva dal sensore IR.

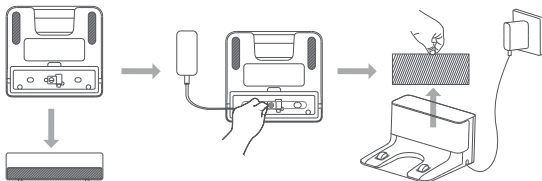

## 3. Posizionare la stazione di ricarica su un pavimento piano contro una parete.

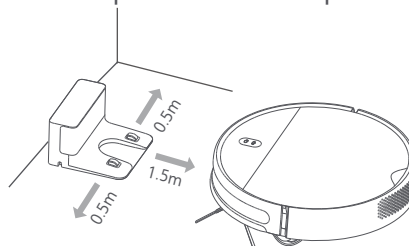

## 4. Accendere l'aspirapolvere/lavapavimenti e metterlo in carica.

Tenere premuto il pulsante "⏻" per 3 secondi per accendere l'aspirapolvere/lavapavimenti. Quando la spia si illumina, mettere in carica l'aspirapolvere/lavapavimenti posizionandolo sulla stazione di ricarica.

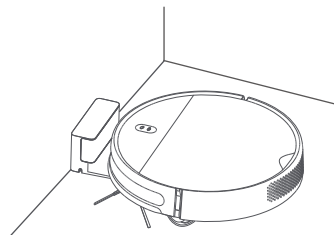



## Modalità di aspirazione

Accendere l'aspirapolvere/lavapavimenti. Adesso è pronto per avviare la pulizia.

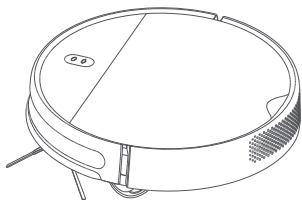

2. Far scorrere lentamente il supporto per panno lavapavimenti assemblato nella parte inferiore dell'aspirapolvere/lavapavimenti nel verso indicato.

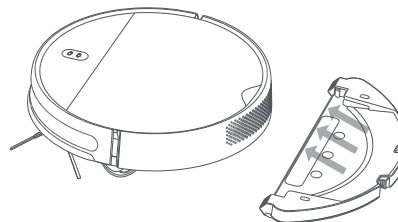

## Modalità di aspirazione e lavaggio

1. Aprire il coperchio e riempire il serbatoio, quindi applicare nuovamente il coperchio. Inserire lo scomparto raccogli polvere 2 in 1 con serbatoio dell'acqua nell'aspirapolvere/lavapavimenti.

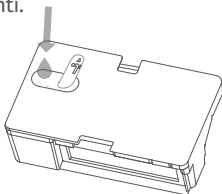

3. Accendere l'aspirapolvere/lavapavimenti. Adesso è pronto per avviare l'aspirazione e il lavaggio.

se non è stato installato il supporto per panno lavapavimenti, sarà disponibile soltanto la modalità di aspirazione.

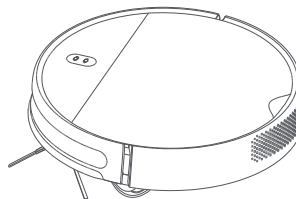

## Precauzioni:

- Non esporre la stazione di ricarica alla luce solare diretta.
- Accertarsi che vi sia uno spazio libero di almeno 0,5 metri su uno dei due lati della stazione di ricarica e di oltre 1,5 metri nella parte anteriore.
- Se non è possibile accendere l'aspirapolvere/lavapavimenti perché la batteria è scarica, metterlo in carica posizionandolo direttamente sulla stazione di ricarica.
- Una volta posizionato sulla stazione di ricarica, l'aspirapolvere/lavapavimenti si accende automaticamente.
- Non è possibile spegnere l'aspirapolvere/lavapavimenti quando si trova sulla stazione di ricarica.
- Quando l'aspirapolvere/lavapavimenti è in carica o non viene utilizzato, rimuovere il supporto per panno lavapavimenti.
- Pulire regolarmente lo scomparto raccogli polvere 2 in 1 con serbatoio dell'acqua per evitare l'accumulo di sporco. Questa operazione fa sì che l'aspirapolvere/lavapavimenti garantisca sempre prestazioni ottimali.
- Rimettere in ordine eventuali cavi presenti sul pavimento per evitare che durante la pulizia vengano trascinati o restino intrappolati nell'aspirapolvere/lavapavimenti.

## Accensione/spengimento

Tenere premuto il pulsante "☺" per 3 secondi per accendere l'aspirapolvere/lavapavimenti. La spia diventa bianca e un messaggio vocale indica che l'aspirapolvere/lavapavimenti si trova in modalità di standby.

Per spegnere l'aspirapolvere/lavapavimenti, tenere premuto il pulsante "☺" quando è fermo. Un messaggio vocale avvisa che l'aspirapolvere/lavapavimenti sta per spegnersi.

Nota: non è possibile spegnere l'aspirapolvere/lavapavimenti durante la ricarica. Se non è possibile accendere l'aspirapolvere/lavapavimenti perché la batteria è scarica, metterlo in carica posizionandolo sulla stazione di ricarica.

## Avvio/Interruzione della pulizia

Accendere l'aspirapolvere/lavapavimenti, quindi premere il pulsante "☺" per avviare la pulizia.

Per interrompere la pulizia mentre l'aspirapolvere/lavapavimenti è in funzione, premere il pulsante "☺".

Note: l'aspirapolvere/lavapavimenti non può essere utilizzato per ripulire le superfici dai liquidi. Se la batteria dell'aspirapolvere/lavapavimenti è scarica e non è possibile avviare la pulizia, ricaricare la batteria fino a quando non raggiunge un livello di carica sufficiente. L'aspirapolvere/lavapavimenti torna automaticamente sulla stazione di ricarica nel caso in cui inizi a scaricarsi durante una pulizia. Una volta raggiunto un livello di carica sufficiente, l'aspirapolvere/lavapavimenti riprende la pulizia da dove l'aveva interrotta. Rimettere in ordine eventuali cavi presenti sul pavimento (compreso il cavo di alimentazione della stazione di ricarica) per evitare che durante la pulizia vengano trascinati o restino intrappolati nell'aspirapolvere/lavapavimenti, causando lo spegnimento accidentale delle apparecchiature elettriche o danni a oggetti e cavi.

## Avvio/Interruzione dell'aggancio

Modalità automatica: l'aspirapolvere/lavapavimenti torna automaticamente sulla stazione di ricarica dopo aver completato la pulizia.

Modalità manuale: premere il pulsante "☺" per far tornare l'aspirapolvere/lavapavimenti sulla stazione di ricarica.

Una volta tornato sulla stazione di ricarica, la spia dell'aspirapolvere/lavapavimenti lampeggia in bianco o in arancione se la batteria è scarica.

La spia lampeggia in bianco durante la ricarica e diventa bianca fissa quando la batteria è completamente carica.

Nota: se l'aspirapolvere/lavapavimenti non riesce a tornare automaticamente sulla stazione di ricarica a causa di un errore, assicurarsi che non vi sia alcun ostacolo intorno, quindi rimetterlo in carica posizionandolo sulla stazione di ricarica.

## Modalità di pulizia

In fase di pulizia, l'aspirapolvere/lavapavimenti effettua un movimento continuo a S generando una mappa in tempo reale nell'app Mi Home/Xiaomi Home.

Note: evitare di spostare l'aspirapolvere/lavapavimenti durante il funzionamento, poiché potrebbe smarrire la posizione ed essere costretto a eseguire una nuova mappatura dell'area circostante, con una conseguente riduzione dell'efficacia della pulizia.

### 1. Pulizia degli angoli

Attivare nell'app la modalità di pulizia degli angoli. L'aspirapolvere/lavapavimenti eseguirà la pulizia di angoli e pareti per 30 minuti, per poi ritornare sulla stazione di ricarica.

### 2. Pulizia a zone

Attraverso l'app, è possibile indicare all'aspirapolvere/lavapavimenti un'area specifica della mappa in cui eseguire la pulizia. Dopo aver selezionato con un tocco la Pulizia a zone, l'aspirapolvere/lavapavimenti raggiunge e pulisce l'area di 1 m<sup>2</sup> scelta.

### 3. Pulizia programmata

Nell'app è possibile programmare gli orari di pulizia. L'aspirapolvere/lavapavimenti avvia automaticamente la pulizia negli orari programmati, quindi torna sulla stazione di ricarica al termine della pulizia.

## Regolazione della potenza di aspirazione

Nell'app sono disponibili quattro modalità di aspirazione: silenziosa, standard, media e turbo. La modalità standard è quella predefinita.

## Regolazione della portata dell'acqua

Attraverso l'app, è possibile regolare la quantità d'acqua utilizzata dall'aspirapolvere/lavapavimenti durante il lavaggio. Sono disponibili tre modalità di portata dell'acqua: bassa (1), media (2) e alta (3). La modalità media (2) è quella predefinita.

# Cura e manutenzione

## Programma raccomandato di pulizia e sostituzione componenti

Componente	Frequenza di pulizia	Ciclo di sostituzione raccomandato
Scomparto raccogli polvere 2 in 1 con serbatoio dell'acqua	Dopo ogni utilizzo	Sostituire in caso di usura o danni
Filtro	Una volta a settimana	Ogni 6 mesi (o 150 ore di esercizio)
Spazzola	Una volta al mese	Ogni 6-12 mesi (o 300 ore di esercizio)
Spazzola laterale	Once a month	Ogni 3-6 mesi (o 150 ore di esercizio)
Spazzola di pulizia	After each use	Sostituire in caso di usura o danni
Coperchio della spazzola	Una volta al mese	Sostituire se la striscia in silicone del coperchio della spazzola è visibilmente usurata
Sensori di dislivello	Una volta al mese	Sostituzione non necessaria
Contatti di ricarica	Una volta al mese	Sostituzione non necessaria
Ruota orientabile	Una volta al mese	Sostituire in caso di usura o danni
Gruppo lavapavimenti	Dopo ogni utilizzo	Sostituire in caso di usura o danni
Panno lavapavimenti	Dopo ogni utilizzo	Ogni 3-6 mesi (o in caso di usura visibile)

Nota: spegnere l'aspirapolvere/lavapavimenti e scollegarlo dalla presa di corrente prima di pulirlo o procedere alla manutenzione.  
Il reale ciclo di sostituzione componenti dipende dalle condizioni di utilizzo.

## Pulizia dello scomparto raccogli polvere 2 in 1 con serbatoio dell'acqua

1. Aprire il coperchio dell'aspirapolvere/lavapavimenti e premere sui fermi presenti su entrambi i lati dello scomparto raccogli polvere 2 in 1 con serbatoio dell'acqua, come mostrato nell'immagine.

Rimuovere delicatamente lo scomparto raccogli polvere 2 in 1 con serbatoio dell'acqua dall'aspirapolvere/lavapavimenti.

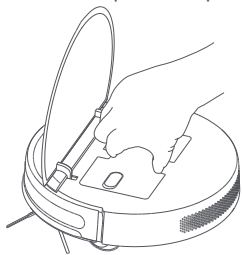

2. Estrarre il gruppo filtrante, quindi rimuovere il filtro e il filtro in spugna per pulirli.

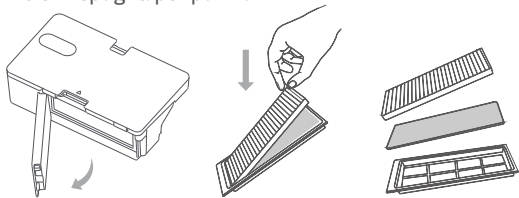

3. Svotare lo scomparto raccogli polvere. Pulire lo scomparto raccogli polvere utilizzando la spazzola di pulizia, quindi allineare e reinstallare il filtro.

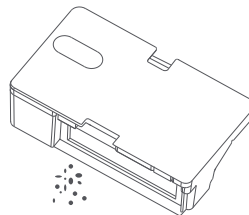

4. Reinscrivere lo scomparto raccogli polvere 2 in 1 con serbatoio dell'acqua nell'aspirapolvere/lavapavimenti fino a quando non scatta in posizione, quindi chiudere il coperchio dell'aspirapolvere/lavapavimenti.

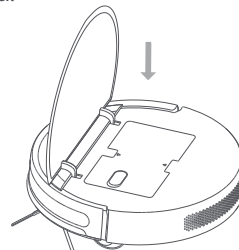

## Pulizia della spazzola

1. Capovolgere l'aspirapolvere/lavapavimenti e premere sui fermi per rimuovere il coperchio della spazzola.
2. Rimuovere la spazzola e i relativi cuscinetti.
3. Reinstallare la spazzola e applicare nuovamente il coperchio su di essa finché non scatta in posizione e si blocca.

Nota: per risultati di pulizia ottimali, si consiglia di sostituire la spazzola ogni 6-12 mesi.

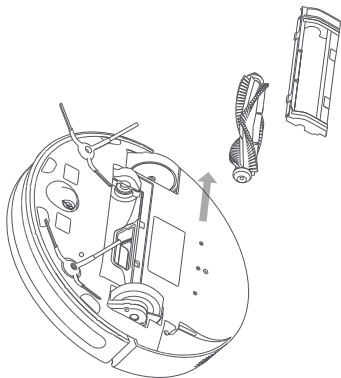

## Pulizia dei sensori di dislivello

Si consiglia di pulire i sensori di dislivello ogni tre mesi utilizzando un panno morbido.

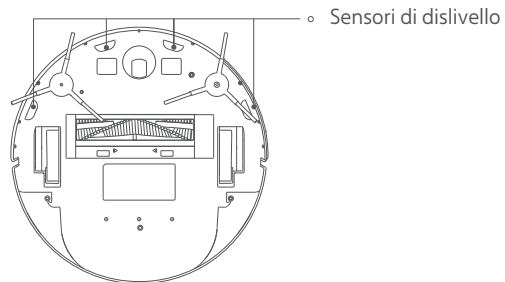

## Pulizia della spazzola laterale

Utilizzare un cacciavite per rimuovere le viti che mantengono in posizione la spazzola laterale. Pulire la spazzola laterale e poi reinstallarla. Per risultati di pulizia ottimali, si consiglia di sostituire la spazzola laterale ogni 3-6 mesi.

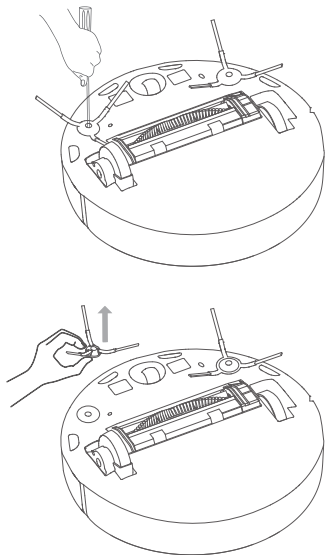

## Pulizia del panno lavapavimenti

1. Premere sui fermi laterali del supporto per panno lavapavimenti e tirare per rimuoverlo, come mostrato nell'immagine.

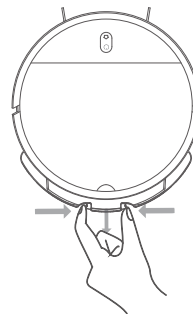

2. Separare il panno lavapavimenti dal velcro applicato sul relativo supporto, quindi farlo scivolare fuori dalla scanalatura, come illustrato. Pulire il panno lavapavimenti con acqua, quindi reinstallarlo una volta asciugato accuratamente. Si consiglia di sostituire il panno lavapavimenti ogni 3-6 mesi o se è visibilmente usurato.

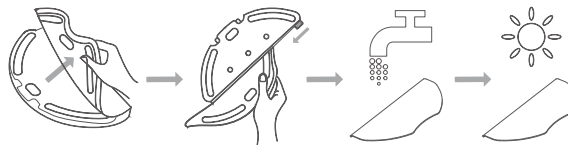



# Domande frequenti

---

## Risoluzione dei problemi

Problema	Soluzione		
Errore 01: Errore ruota sinistra	La ruota sinistra è sovraccarica o non riesce a girare. Verificare che la ruota sinistra non sia bloccata.	Errore 07: Errore spazzola laterale	La spazzola laterale è sovraccarica o non riesce a girare. Verificare che la spazzola laterale non sia bloccata.
Errore 02: Errore ruota destra	La ruota destra è sovraccarica o non riesce a girare. Verificare che la ruota destra non sia bloccata.	Errore 08: Errore ventola	La ventola non gira o assorbe troppa corrente. Provare a riavviare l'aspirapolvere/lavapavimenti. Se l'errore persiste, mettersi in contatto con l'assistenza post-vendita.
Errore 03: Errore sensore di dislivello	Il sensore di dislivello non funziona correttamente. Verificare che il sensore non sia sporco o ostruito.	Errore 09: Scomparto raccogli polvere/ Serbatoio dell'acqua	Lo scomparto raccogli polvere 2 in 1 con serbatoio dell'acqua non viene rilevato. Verificare che sia installato correttamente.
Errore 04: Batteria scarica	L'aspirapolvere/lavapavimenti viene utilizzato con la batteria scarica. Ricaricare la batteria posizionando l'aspirapolvere/lavapavimenti sulla stazione di ricarica.	Errore 10: Errore di ricarica	Verificare che l'aspirapolvere/lavapavimenti sia correttamente collegato alla stazione di ricarica.
Errore 05: Errore paraurti	Il paraurti non funziona correttamente e potrebbe essersi inceppato. Verificare che il paraurti non sia bloccato.	Errore 11: Acqua insufficiente	Nel serbatoio non è presente una quantità d'acqua sufficiente. Riempire il serbatoio dell'acqua.
Errore 06: Errore spazzola	La spazzola è sovraccarica o non riesce a girare. Verificare che la spazzola non sia bloccata.	Errore 12: L' aspirapolvere/ lavapavimenti è sollevato da terra	Spostare l'aspirapolvere/ lavapavimenti su una superficie piana e riavviarlo.

# Specifiche tecniche

---

## Aspirapolvere/lavapavimenti

---

Nome	Mi Robot Vacuum-Mop Essential
Modello	MJSTG1
Connettività wireless	Wi-Fi IEEE 802.11 b/g/n 2,4 GHz
Frequenza d'esercizio	2412-2472 MHz
Potenza in uscita massima	< 20 dBm
Tensione	14,4 V $\overline{=}$
Durata della batteria	Circa 90 minuti (in modalità standard)
Potenza nominale	25 W
Capacità della batteria	2.500 mAh
Tempo di ricarica	4-5 ore
TensioneTensione in ingresso	20 V $\overline{=}$
CorrenteCorrente in ingresso	1,2 A
Vita utile	1.000 ore di funzionamento ininterrotto

---

## Alimentatore

Informazioni pubblicate	Valore e dettaglio	Unità di misura
Produttore	Zhongshan Baolijin Electronic Co., Ltd.	-
Identificatore modello	BLJ24W200120P-V	-
Tensione in ingresso	100 - 240	V ~
Frequenza CA in ingresso	50/60	Hz
Tensione in uscita	20,0	V ==
Corrente in uscita	1,2	A
Potenza di uscita	24,0	W
Efficienza attiva media	86,2	%
Efficienza a basso carico (10%)	80,1	%
Consumo di energia a vuoto	0,10	W

## Stazione di ricarica

Modello stazione di ricarica	G1
Tensione nominale di uscit	20 V $\overline{=}$
Corrente nominale di uscita	1,2 A
Tensione nominale di uscita	20 V $\overline{=}$
Corrente nominale di uscita	1,2 A

## Informazioni sullo smaltimento e sul riciclaggio dei RAEE



Tutti i prodotti contrassegnati da questo simbolo sono rifiuti di apparecchiature elettriche ed elettroniche (RAEE in base alla direttiva 2012/19/UE) che non devono essere smaltiti assieme a rifiuti domestici non differenziati. Al contrario, è necessario proteggere l'ambiente e la salute umana consegnando i rifiuti a un punto di raccolta autorizzato al riciclaggio di rifiuti di apparecchiature elettriche ed elettroniche, predisposto dalla pubblica amministrazione o dalle autorità locali. Lo smaltimento e il riciclaggio corretti aiutano a prevenire conseguenze potenzialmente negative all'ambiente e alla salute umana. Contattare l'installatore o le autorità locali per ulteriori informazioni sulla sede e per i termini e le condizioni di tali punti di raccolta.

Versione manuale utente: V1.0

## Добро пожаловать!

Благодарим за выбор Робота-пылесоса с функцией влажной уборки Mi (базовая комплектация)!  
Перед использованием внимательно прочтите это руководство. Сохраните его — оно может понадобиться вам в дальнейшем.

# Содержание

Меры предосторожности .....	111
Описание изделия .....	114
Подключитесь к приложению Mi Home/Xiaomi Home .....	117
Инструкция .....	118
Уход и техническое обслуживание .....	123
Вопросы и ответы .....	127
Технические характеристики .....	128

# Меры предосторожности

---

## Ограничения на эксплуатацию

- Дети в возрасте от 8 лет и лица с ограниченными физическими, сенсорными или умственными способностями или недостаточным опытом и знаниями могут использовать это устройство под наблюдением или после получения инструкций по технике безопасности и осознания возможных рисков.
- Этот прибор не должны использовать лица (взрослые или дети) с ограниченными физическими, сенсорными или умственными возможностями, а также лица, не обладающие соответствующим опытом и знаниями, если они не находятся под присмотром или руководством человека, ответственного за их безопасность.
- Не разрешайте детям играть с прибором.
- Дети не должны играть с устройством.
- Не разрешайте детям чистить устройство и выполнять другие действия по уходу за ним без присмотра взрослых.
- Перед очисткой и выполнением любых действий по обслуживанию убедитесь, что робот-пылесос и док-станция для зарядки отключены и отсоединены от источника питания.
- Этот робот-пылесос предназначен только для очистки пола в домашних условиях. Не используйте его на открытом воздухе, включая открытые балконы, или на поверхности, которая не является полом (например, на диване), а также в коммерческих или промышленных помещениях.
- Не используйте робот-пылесос на поверхностях, которые приподняты над землей и не защищены ограждениями, например на верхних этажах помещений, открытых балконах или верхней части мебели.
- Не используйте робот-пылесос при температуре окружающей среды выше 40 °C или ниже 0 °C, а также если на полу разлита жидкость или липкое вещество. Температурный диапазон: 0–35 °C.
- Подготовьте комнату перед началом использования устройства и предоставьте инструкции о регулярном уходе за основным блоком.
- Аккумуляторы, содержащиеся в данном устройстве, следует заменять только профессионалам.
- Уберите с пола какие-либо кабели, прежде чем использовать робот-пылесос, чтобы он не тянул их во время уборки.
- Уберите с пола хрупкие и посторонние предметы, например вазы или пластиковые пакеты, поскольку столкновение робота-пылесоса с ними может привести к повреждениям.
- Не размещайте на движущемся или остановленном роботе-пылесосе детей, животных и какие-либо предметы.
- Не используйте робот-пылесос для чистки темных ковров, поскольку при этом не гарантируется должное качество очистки.

- Не пылесосьте твердые и острые предметы (например, строительные материалы, стекло, гвозди).
- Не распыляйте жидкости внутри робота-пылесоса. Перед повторной установкой контейнера для пыли убедитесь, что он полностью высох.
- Не переворачивайте робот-пылесос вверх дном.
- Храните инструмент для чистки щетки в недоступном для детей месте.
- Не допускайте попадания волос и краев свободной одежды в отверстия и движущиеся части изделия. Не прикасайтесь к ним пальцами и другими частями тела.
- Не используйте робот-пылесос для уборки легковоспламеняющихся жидкостей.
- Используйте этот продукт только в соответствии с указаниями руководства пользователя или краткого руководства.
- При обычных условиях использования между антенной этого оборудования и телом пользователя должно сохраняться расстояние не менее 20 см.
- Пользователи несут ответственность за любые убытки или ущерб, возникшие в результате неправильного использования данного продукта.

## Аккумулятор и зарядка

- Не используйте сторонний аккумулятор, адаптер питания или зарядную док-станцию. Используйте только с блоком питания <BLJ24W200120P-V>.
- Не очищайте части робота-пылесоса с помощью влажной ткани или жидкостей.
- Не разбирайте, не ремонтируйте и не модифицируйте аккумулятор или зарядную док-станцию самостоятельно.
- Не устанавливайте зарядную док-станцию рядом с источником тепла (например, радиатором).
- Утилизируйте старые аккумуляторы надлежащим образом. Перед утилизацией робота-пылесоса отключите его от сети и извлеките аккумулятор. Обеспечьте экологически безопасную утилизацию аккумулятора.
- Перед транспортировкой убедитесь, что робот-пылесос выключен, и по возможности храните его в оригинальной упаковке.
- Если робот-пылесос не будет использоваться в течение длительного периода, полностью зарядите его, отключите и храните в сухом прохладном месте. Заряжайте робот-пылесос не реже одного раза в месяц, чтобы избежать повреждения аккумулятора.







Настоящим компания Xiaomi Communications Co., Ltd. заявляет, что тип радиооборудования Робот-пылесос с функцией влажной уборки Mi (базовая комплектация) MJSTG1 соответствует требованиям Директивы 2014/53/EU. Полный текст декларации о соответствии нормативным требованиям ЕС доступен по следующему адресу:  
<http://www.mi.com/global/service/support/declaration.html/>

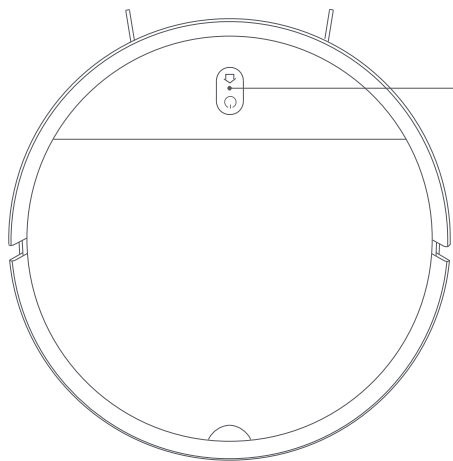

# Описание изделия

## Робот-пылесос с функцией влажной уборки



-  **Док-станция**  
Нажмите, чтобы отправить робот-пылесос обратно на зарядную док-станцию. Для приостановки нажмите еще раз. Нажмите и удерживайте в течение 5 секунд. После голосового сообщения нажмите и удерживайте еще 5 секунд, чтобы восстановить заводские настройки.
-  **Кнопка питания/запуска уборки**  
Нажмите и удерживайте в течение 3 секунд, чтобы включить или выключить робот-пылесос (когда не выполняется зарядка).  
Нажмите кнопку, чтобы начать или приостановить уборку.
-  **Для сброса Wi-Fi одновременно нажмите и удерживайте обе кнопки в течение 3 секунд.**
-  **Индикатор состояния**  
Мигает оранжевым цветом. Ошибка/возврат на док-станцию для зарядки при низком уровне заряда аккумулятора  
Медленно мигает оранжевым цветом. Идет зарядка (низкий уровень заряда аккумулятора)  
Медленно мигает белым цветом. Идет зарядка (если уровень заряда аккумулятора больше 20 %)  
Мигает белым цветом. Возврат на док-станцию для зарядки/приостановлен  
Белый. Уборка/аккумулятор полностью заряжен

## Вид сбоку

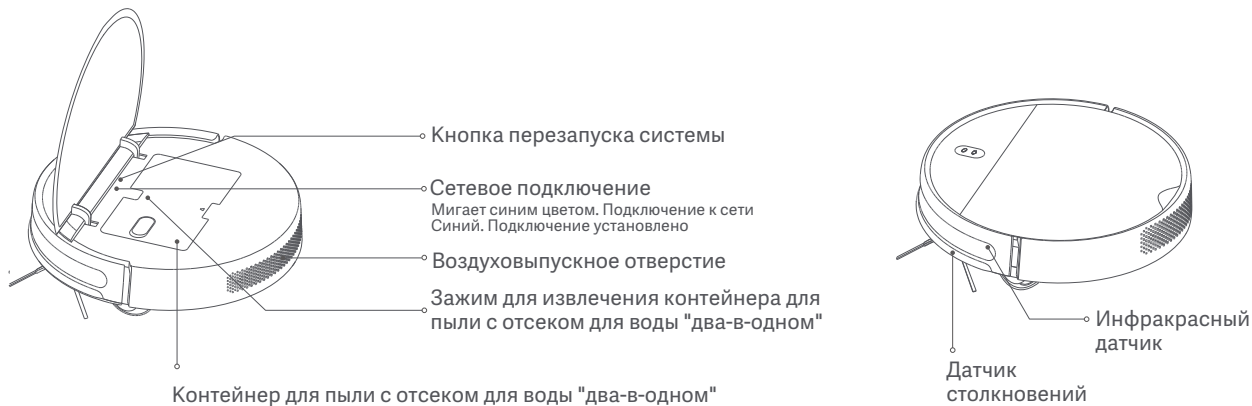

## Аксессуары

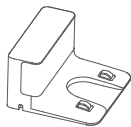

Зарядная док-станция



Адаптер питания

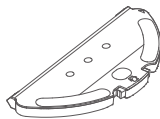

Держатель губки



Губка



Щетка для чистки

## Нижняя часть

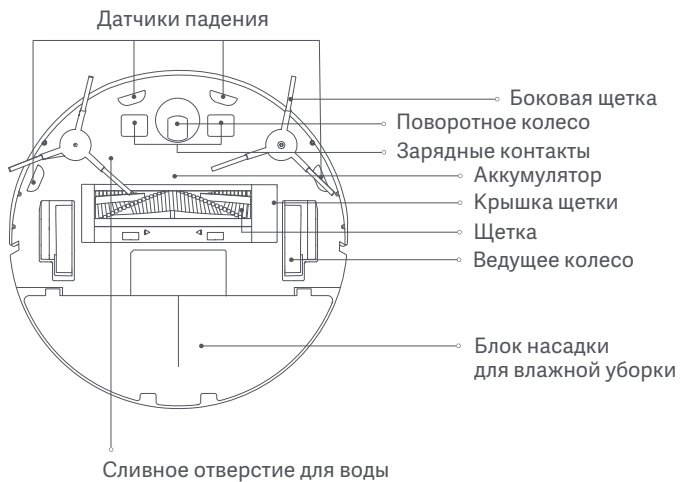

## Зарядная док-станция

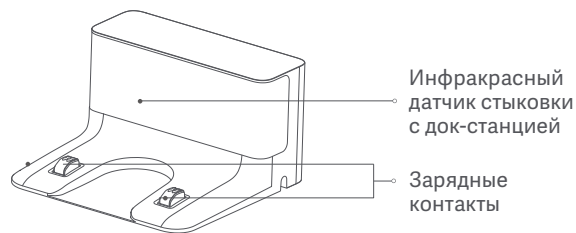

# Подключитесь к приложению Mi Home/Xiaomi Home



Продукт работает с Mi Home/Xiaomi Home\*. Управляйте своим устройством и взаимодействуйте с другими домашними устройствами в этом приложении.



Отсканируйте QR-код, чтобы скачать и установить приложение. Вы будете перенаправлены на страницу настройки подключения, если приложение уже установлено. Или выполните поиск по запросу "Mi Home /Xiaomi Home" в App Store, чтобы скачать и установить приложение.

Откройте приложение Mi Home/Xiaomi Home, нажмите "+" в правом верхнем углу и следуйте инструкциям по добавлению устройства.

\* В Европе приложение называется "Xiaomi Home" (кроме России). Название приложения, которое отображается на вашем устройстве, должно быть принято по умолчанию.

Примечание. Версия приложения могла обновиться. Следуйте инструкциям для текущей версии приложения.

## Сброс соединения Wi-Fi

При подключении к новому маршрутизатору или смене пароля Wi-Fi необходимо сбросить соединение Wi-Fi робота-пылесоса. Для этого включите его, затем одновременно нажмите и удерживайте кнопки "+" и "🏠" "🔄" в течение 3 секунд, пока не услышите голосовое сообщение "Сброс соединения Wi-Fi и переход в режим настройки сети". После того как соединение Wi-Fi будет сброшено, для подключения нового устройства выполните указания из приложения.

Примечание. Поддерживаются только сети Wi-Fi с частотой 2,4 ГГц.

## Восстановление заводских настроек

Нажмите и удерживайте кнопку "🏠" зарядной док-станции в течение 5 секунд. После голосового сообщения повторно нажмите и удерживайте кнопку зарядной док-станции еще 5 секунд. О начале и завершении сброса оповестят голосовые подсказки. При восстановлении заводских настроек будут удалены все данные пользователя.

# Инструкция

## 1. Перед использованием

Снимите полоски защитной пены с обеих сторон робота-пылесоса, а также защитную пленку с датчика столкновений.

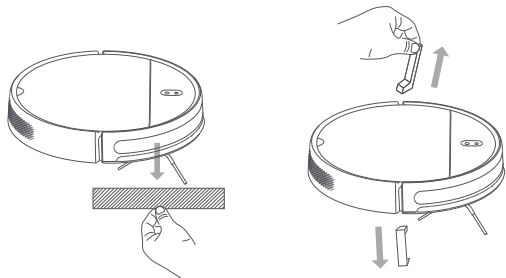

## 2. Подключите шнур к источнику питания.

Откройте нижнюю крышку зарядной док-станции. Подсоедините шнур питания и оберните лишний шнур вокруг катушки в нижней части док-станции, затем удалите защитную пленку с инфракрасного датчика.

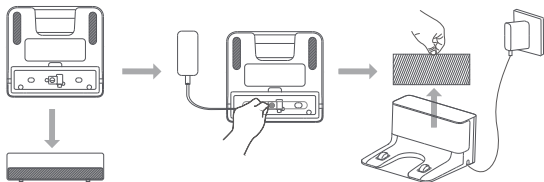

## 3. Расположите зарядную док-станцию на ровной поверхности у стены.

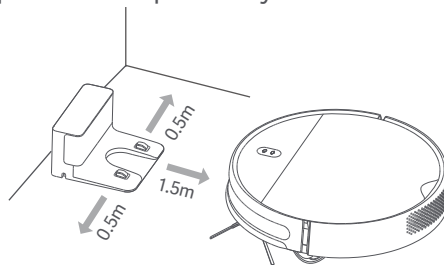

## 4. Включите и зарядите робот-пылесос.

Затем нажмите и удерживайте кнопку "⏻" в течение 3 секунд, чтобы включить его. Когда индикатор загорится, поместите робот-пылесос на док-станцию для зарядки.

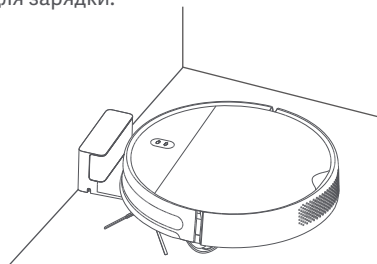

## Режим уборки

Включите робот-пылесос. Теперь он готов к уборке.

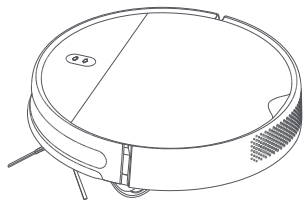

2. Постепенно сдвиньте собранный держатель губки в нижнюю часть робота-пылесоса в указанном направлении.

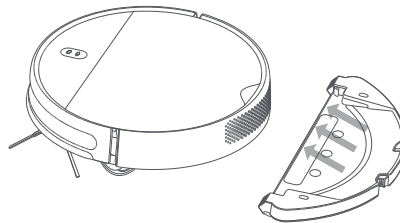

## Режим сухой и влажной уборки

1. Откройте крышку, наполните резервуар водой, затем закройте крышку. Установите контейнер для пыли с отсеком для воды "два-в-одном" внутри робота-пылесоса.

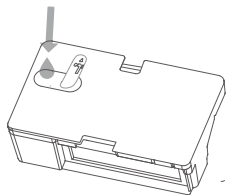

3. Включите робот-пылесос. Он готов приступить к сухой и влажной уборке.

Примечание. Если держатель губки не установлен, будет использоваться только режим сухой уборки.

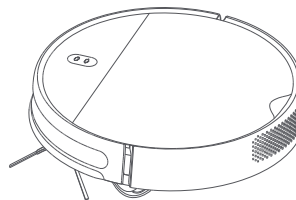

## Меры предосторожности:

- Не размещайте зарядную док-станцию в местах, подверженных воздействию прямых солнечных лучей.
- Вокруг зарядной док-станции должно быть свободное пространство (не менее 0,5 м по бокам и не менее 1,5 м спереди).
- Если робот-пылесос не включается из-за низкого уровня заряда аккумулятора, поместите его непосредственно на док-станцию, чтобы зарядить.
- Робот-пылесос автоматически включается во время зарядки аккумулятора на док-станции.
- Робот-пылесос невозможно выключить, когда он находится на зарядной док-станции.
- Извлекайте держатель губки, когда робот-пылесос заряжается или не используется.
- Регулярно очищайте контейнер для пыли с отсеком для воды "два-в-одном", чтобы предотвратить накопление грязи. Это способствует оптимальной производительности робота-пылесоса.
- Перед началом работы уберите все лежащие на полу кабели, чтобы робот-пылесос не потянул их и не зацепился за них.



## Включение и выключение

Нажмите и удерживайте кнопку "⏻" в течение 3 секунд, чтобы включить робот-пылесос. Индикатор загорится белым цветом, и вы услышите голосовое сообщение о том, что робот-пылесос находится в режиме ожидания.

Чтобы выключить робот-пылесос, нажмите и удерживайте кнопку "⏻", когда он остановлен. Вы услышите голосовое сообщение о том, что робот-пылесос выключается.

Примечание. Робот-пылесос невозможно выключить во время зарядки. Если робот-пылесос не включается из-за низкого уровня заряда аккумулятора, поместите его на док-станцию для зарядки.

## Запуск/приостановка уборки

Включите робот-пылесос, затем нажмите кнопку "⏻", чтобы начать уборку.

Чтобы приостановить уборку во время работы робота-пылесоса, нажмите кнопку "⏻".

Примечание. Не используйте робот-пылесос для уборки жидкостей. Если робот-пылесос разряжен и не работает, перед уборкой зарядите его до достаточного уровня. Если робот-пылесос начинает разряжаться во время уборки, он автоматически возвращается на зарядную док-станцию. Как только уровень заряда аккумулятора будет достаточным, робот-пылесос автоматически возобновит уборку с того места, где остановился. Перед началом работы уберите с пола все кабели (в том числе шнур питания док-станции), чтобы робот-пылесос в них не запутался. Это может привести к случайному отключению электрических устройств или повреждению объектов и кабелей.

## Запуск/приостановка стыковки с док-станцией

Автоматический режим. По завершении уборки робот-пылесос автоматически вернется на док-станцию для зарядки.

Ручной режим. Нажмите кнопку "⏪", чтобы вручную отправить робот-пылесос на зарядную док-станцию.

При возврате на зарядную док-станцию индикатор робота-пылесоса мигает белым, а при низком уровне заряда аккумулятора — оранжевым цветом.

Индикатор медленно мигает белым цветом при зарядке и непрерывно горит белым, когда аккумулятор полностью заряжен.

Примечание. Если робот-пылесос не может вернуться на зарядную док-станцию из-за ошибки, устраните все возможные препятствия вокруг нее, а затем вручную установите робот-пылесос на док-станцию для зарядки.

## Режимы уборки

Робот-пылесос будет методично двигаться по S-образной траектории и генерировать карту в реальном времени в приложении Mi Home/Xiaomi Home, пока не уберет всю территорию.

Примечание. Не перемещайте робот-пылесос во время его работы, поскольку из-за этого он может потерять свое местоположение и перенастроит окружение, что снизит эффективность уборки.

### 1. Уборка вдоль стен и краев мебели

Включите режим уборки вдоль стен и краев мебели в приложении. Робот-пылесос будет проводить уборку вдоль стен и краев мебели в течение 30 минут, затем вернется на зарядную док-станцию.

### 2. Точечная уборка

Режим позволяет указать в приложении определенную область на карте, которую робот-пылесос должен убрать. После активации точечной уборки робот-пылесос автоматически переместится туда и проведет уборку на площади  $1 \times 1 \text{ м}^2$ .

### 3. Плановая уборка

В приложении можно настроить уборку по расписанию. Робот-пылесос автоматически начнет уборку в назначенное время и вернется на зарядную док-станцию по завершении.

## Регулировка мощности всасывания

В приложении доступны четыре режима всасывания: беззвучный, стандартный, умеренный и турборежим. По умолчанию установлен стандартный режим.

## Регулировка подачи воды

С помощью приложения можно регулировать количество воды, которое робот-пылесос использует при влажной уборке. Доступны три режима подачи воды: низкий (1), средний (2) и высокий (3). По умолчанию установлен средний режим (2).

# Уход и техническое обслуживание

## Рекомендуемый график очистки и замены деталей

Деталь	Частота чистки	Рекомендуемый цикл замены
Контейнер для пыли с отсеком для воды "два-в-одном"	После каждого использования	Замена в случае износа или повреждения
Фильтр	Еженедельно	Каждые 6 месяцев (или каждые 150 рабочих часов)
Щетка	Еженедельно	Каждые 6–12 месяцев (или каждые 300 рабочих часов)
Боковая щетка	Ежемесячно	Каждые 3–6 месяцев (или каждые 150 рабочих часов)
Щетка для чистки	После каждого использования	Замена в случае износа или повреждения
Крышка щетки	Ежемесячно	Произведите замену, если силиконовая полоска на крышке щетки заметно изношена
Датчики падения	Ежемесячно	Замена не нужна
Зарядные контакты	Ежемесячно	Замена не нужна
Поворотное колесо	Ежемесячно	Замена в случае износа или повреждения
Блок насадки для влажной уборки	После каждого использования	Замена в случае износа или повреждения
Губка	После каждого использования	Каждые 3–6 месяцев (или при заметном износе)

Примечание. Прежде чем проводить очистку или техническое обслуживание робота-пылесоса, выключите его и отсоедините от источника питания. Фактический цикл замены детали может варьироваться в зависимости от условий использования.

## Очистка контейнера для пыли с отсеком для воды "два-в-одном"

1. Откройте крышку робота-пылесоса, затем сдавите зажимы с обеих сторон контейнера для пыли с отсеком для воды "два-в-одном", как показано на рисунке. Аккуратно извлеките контейнер для пыли с отсеком для воды "два-в-одном" из робота-пылесоса.

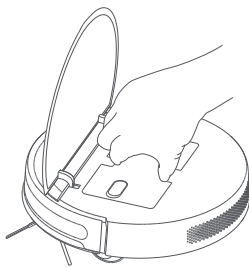

2. Выньте фильтрационную систему, затем извлеките фильтр и губчатый фильтр, чтобы очистить их.

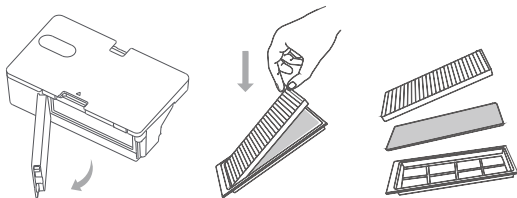

3. Освободите контейнер от пыли. Очистите его с помощью щетки для чистки, затем выровняйте фильтр и установите на место.

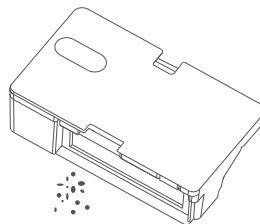

4. Установите контейнер для пыли с отсеком для воды "два-в-одном" на место так, чтобы он зафиксировался, и закройте крышку робота-пылесоса.

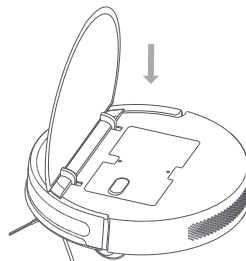

## Очистка щетки

1. Переверните робот-пылесос и сдавите зажимы, чтобы снять крышку щетки.
2. Снимите щетку и ее подшипники.
3. Вставьте щетку, верните крышку на место и нажимайте на нее, пока зажимы не будут зафиксированы.

Примечание. Для наилучших результатов уборки рекомендуется заменять щетку каждые 6–12 месяцев.

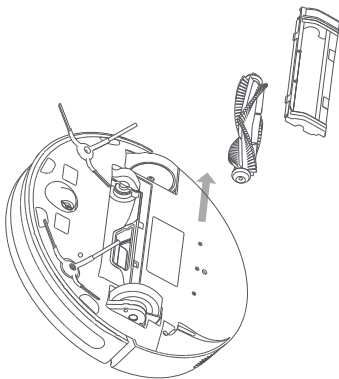

## Очистка датчиков падения

Рекомендуется очищать датчики падения с помощью мягкой ткани каждые три месяца.

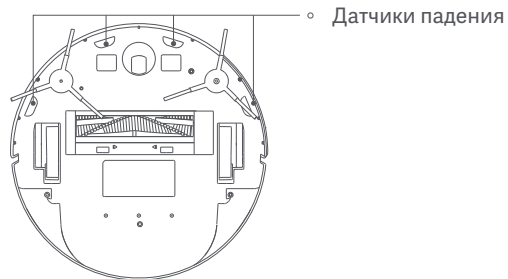

## Очистка боковой щетки

Используйте отвертку, чтобы открутить винты, удерживающие боковую щетку. Очистите боковую щетку, затем установите ее на место.

Для наилучших результатов уборки рекомендуется заменять боковую щетку каждые 3–6 месяцев.

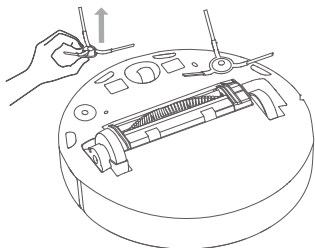
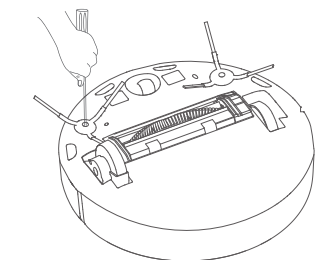

## Очистка губки для влажной уборки

1. Сдавите боковые зажимы держателя губки и потяните, чтобы снять ее (как показано на рисунке).

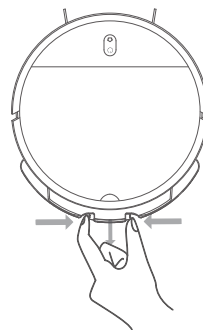

2. Снимите губку с липучки на держателе, а затем извлеките из паза (как показано на рисунке). Промойте губку водой, тщательно высушите и установите на место. Рекомендуется заменять губку каждые 3–6 месяцев или когда она заметно износится.

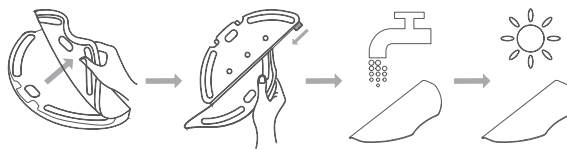

# Вопросы и ответы

---

## Устранение неполадок

### Проблема

### Решение

Ошибка 01. Ошибка левого колеса	На левое колесо воздействует слишком большая нагрузка или оно не может повернуться. Проверьте левое колесо. Возможно, его заклинило.
Ошибка 02. Ошибка правого колеса	На правое колесо воздействует слишком большая нагрузка или оно не может повернуться. Проверьте правое колесо. Возможно, его заклинило.
Ошибка 03. Ошибка датчика падения	Датчик падения работает неправильно. Проверьте датчик. Возможно, он загрязнен или заблокирован.
Ошибка 04. Низкий уровень заряда аккумулятора	Робот-пылесос работает при низком уровне заряда аккумулятора. Поместите робот-пылесос на док-станцию для зарядки.
Ошибка 05. Ошибка бампера	Бампер работает неправильно. Возможно, его заклинило. Проверьте бампер. Возможно, его заклинило.
Ошибка 06. Ошибка щетки	На щетку воздействует слишком большая нагрузка или она не может повернуться. Проверьте щетку. Возможно, ее заклинило.

Ошибка 07. Ошибка боковой щетки	На боковую щетку воздействует слишком большая нагрузка или она не может повернуться. Проверьте боковую щетку. Возможно, ее заклинило.
Ошибка 08. Ошибка вентилятора	Вентилятор не вращается или потребляет слишком много энергии. Перезапустите робот-пылесос. Если проблема не исчезнет, обратитесь в службу послепродажного обслуживания.
Ошибка 09. Контейнер для пыли/отсек для воды	Контейнер для пыли с отсеком для воды "два-в-одном" не обнаружен. Проверьте, правильно ли он установлен.
Ошибка 10. Ошибка зарядки	Проверьте правильность подключения робота-пылесоса к зарядной док-станции.
Ошибка 11. Недостаточное количество воды	В отсеке недостаточное количество воды. Наполните отсек для воды.
Ошибка 12. Робот-пылесос не касается поверхности	Поместите робот-пылесос на ровную поверхность и запустите повторно.

# Технические характеристики

---

## Робот-пылесос с функцией влажной уборки

---

Название	Робот-пылесос с функцией влажной уборки Mi (базовая комплектация)
Модель	MJSTG1
Беспроводное подключение	Wi-Fi IEEE 802.11 b/g/n 2,4 GHz
Рабочий диапазон частот	2412-2472 MHz
Максимальная выходная мощность	< 20 дБм
Напряжение	14,4 В ===
Время работы от аккумулятора	Прибл. 90 мин (в стандартном режиме)
Номинальная мощность	25 Вт
Емкость аккумулятора	2500 мА·ч
Время зарядки	4–5 часов
Входное напряжение	20V В (перем. тока)===
Входной ток	1,2 А
Срок службы	1000 часов непрерывной работы

---



## Адаптер питания

Опубликованная информация	Значение и точность	Единицы измерения
Производитель	Zhongshan Baolijin Electronic Co., Ltd.	-
Идентификатор модели	BLJ24W200120P-V	-
Входное напряжение	100-240	В (перем. тока) ~
Частота переменного тока на входе	50/60	Гц
Выходное напряжение	20,0	В $\equiv$
Выходной ток	1,2	А
Выходная мощность	24,0	Вт
Средний КПД в активном состоянии	86,2	%
КПД при низкой нагрузке (10 %)	80,1	%
Потребляемая мощность без нагрузки	0,10	Вт

## Зарядная док-станция

Модель зарядной док-станции	G1
Номинальное выходное напряжение	20 В $\overline{\text{---}}$
Номинальный выходной ток	1,2 А
Номинальное выходное напряжение	20 В $\overline{\text{---}}$
Номинальный выходной ток	1,2 А

### Информация об утилизации и переработке отходов электрического и электронного оборудования



Все изделия, обозначенные символом раздельного сбора отработанного электрического и электронного оборудования (WEEE, директива 2012/19/EU), следует утилизировать отдельно от несортируемых бытовых отходов.

С целью охраны здоровья и защиты окружающей среды такое оборудование необходимо сдавать на переработку в специальные пункты приема электрического и электронного оборудования, определенные правительством или местными органами власти. Правильная утилизация и переработка помогут предотвратить возможные негативные последствия для окружающей среды и здоровья человека. Чтобы узнать, где находятся такие пункты сбора и как они работают, обратитесь в компанию, занимающуюся установкой оборудования, или в местные органы власти./

Версия руководства пользователя: V1.0

# 안녕하세요

Mi 물걸레 로봇청소기 G1을 선택해 주셔서 감사합니다!  
제품 사용 전에 본 설명서를 자세히 읽고 적절하게 보관하세요.

# 목차

주의사항 .....	133
제품 소개 .....	135
Connect with Mi Home/Xiaomi Home App .....	138
사용 설명 .....	139
유지 관리 및 유지 보수 .....	144
자주 묻는 질문 .....	148
기본 사양 .....	149

# 주의사항

---

## 사용 제한

- 신체, 정신, 인지 장애가 있는 자, 어린이를 포함하여 경험, 상식이 부족한 자가 감독 또는 지도 없이 본 제품을 사용하지 못하도록 하십시오.
- 이 기기를 어린이 및 신체적, 감각적, 지적 능력이 부족한 사람 혹은경험과 지식이 부족한 사람이 보호자의 지도와 관리 없이 사용하지 마십시오.
- 어린이가 기기를 가지고 놀지 않도록 지도해야 합니다.
- 어린이가 본 제품을 장난감으로 사용하지 못하게 하십시오. 어린이, 애완동물과 최대한 멀리 떨어진 곳에서 본체를 작동시키십시오.
- 어린이가 본 제품을 장난감으로 사용하지 못하게 하십시오. 어린이, 애완동물과 최대한 멀리 떨어진 곳에서 본체를 작동시키십시오.
- 전원을 끄거나 전기가 끊긴 상태에서 본체와 충전 스탠드를 청소하고 유지보수 하십시오.
- 이 제품은 집안 환경의 바닥 청소에만 사용할 수 있으며, 옥외(예: 오픈형 발코니), 바닥이 아닌 곳(예: 소파), 상업용 또는 산업용 환경에 사용하지 마십시오.
- 울타리가 없는 공중 환경(예: 복층 건물, 오픈형 발코니, 가구 상단)에서는 사용하지 마십시오.
- 40° C 이상 및 0° C 이하의 환경 또는 바닥에 액체나 점성 물질이 있는 곳에서는 사용하지 마십시오. 충전 온도: 0°C~35°C. 본체가 작동하는 동안 케이블을 끌지 않도록 사용하기 전 바닥의 케이블을 정리하십시오.
- 시스템을 종료하거나 전원을 끈 상태에서 본체와 충전 도크를 청소하거나 정비하십시오.
- 연소 중인 물건을 청소하지 마십시오.
- 작업 중 본체가 막히거나 충돌로 인해 가정의 귀중품이 손상되는 것을 방지하기 위해 바닥에 방치된 깨지기 쉬운 물건이나 잡동사니(예: 화병, 비닐봉지 등)를 정리하십시오.
- 정지 상태 또는 작동 중인 본체 위에 아동이나 애완동물 또는 어떠한 물품도 올려놓지 마십시오. 카펫류(일부 짙은 색 카펫에서는 정상 사용이 불가능할 수 있음) 청소에 사용하지 마십시오.
- 본체가 단단한 물체 혹은 날카로운 물체(인테리어 폐기물, 유리, 쇠파 등)를 빨아들이지 않도록 주의하십시오.
- 어떠한 액체도 본 제품에 들어가지 않도록(더스트 박스는 청소 후 건조하여 재장착) 주의하십시오.
- 본체를 뒤집어 놓지 마십시오.

- 메인 브러시 청소 도구는 어린이의 손이 닿지 않는 곳에 보관하십시오.
- 머리카락, 험렁한 옷, 손가락, 몸의 일부분을 여는 부분과 움직이는 부분에 가까이 두지 마십시오.
- Mi 물걸레 로봇청소기P로 연소 물질을 청소하지 마십시오.
- 일반적인 사용 상황에서 본 장비는 안테나와 사용자의 신체 사이에 최소 20cm의 거리를 유지해야 합니다. 설명서 혹은 빠른 지침 가이드의 안내에 따라 본 제품을 사용하십시오. 부적절한 사용으로 인한 손실이나 손해는 자체적으로 부담해야 합니다.

## 배터리 및 충전

- 타사의 배터리, 어댑터 또는 충전 스탠드를 사용하지 마십시오. <BLJ24W200120P-V> 전원 유닛만 사용하십시오.
- 젖은 천이나 액체로 본 제품의 어떠한 위치도 닦지 마십시오.
- 배터리 또는 충전 스탠드를 분해, 수리 또는 개조하지 마십시오.
- 충전 스탠드를 열원 근처(예: 라디에이터)에 놓지 마십시오.
- 배터리는 함부로 폐기하지 마십시오. 로봇청소기 폐기 전, 반드시 전원을 연결을 끊고 배터리를 로봇청소기에서 분리하여 분리수거 하십시오.
- 제품을 운반해야 하는 경우, 본체가 꺼져 있는지 확인하고 기존 포장 박스를 사용하여 포장하기를 권장합니다.
- 본 제품을 장시간 사용하지 않을 경우, 완전히 충전한 후 본체를 끄고 시원하고 건조한 곳에 보관하십시오. 배터리 고장을 방지하기 위해, 최소 한 달에 한 번 충전해 주십시오.

이로써 Xiaomi Communications Co., Ltd.은/는 무선 장비형Mi 물걸레 로봇청소기 MJSTG1이/가 지침 2014/53/EU를 준수함을 선언합니다. EU 적합성 선언문의 전체 텍스트는

<http://www.mi.com/global/service/support/declaration.html>에서 확인할 수 있습니다.



# 제품 소개

## 본체

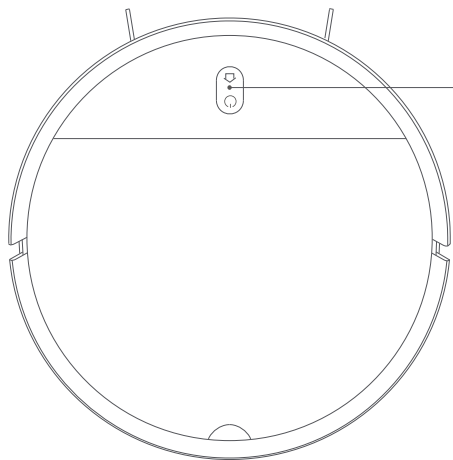

### 🏠 스마트 복귀

버튼을 누르면 충전 복귀하고 다시 누르면 일시정지 됩니다.  
5초간 길게 누르고 안내음이 들린 후 다시 5초간 길게 누르면 공장초기화 됩니다.

### 🔌 전체 영역 청소 스위치 ON/OFF

3초간 길게 누름: 전원 ON/OFF(충전 중이 아닌 경우).  
짧게 누름: 전체 영역 청소 시작/일시정지.

### 🏠+🔌 두 버튼을 3초간 길게 누르면 Wi-Fi를 재설정할 수 있습니다.

### 🗨 표시링 상태 설명:

주황색 깜빡임: 배터리 부족 충전 복귀/이상 발생  
주황색 느리게 깜빡임: 충전 중(배터리 매우 부족)  
하얀색 느리게 깜빡임: 충전 중(배터리>20%)  
하얀색 깜빡임: 복귀/작업 일시정지  
하얀색 점등: 청소 중/충전 완료

## 측면

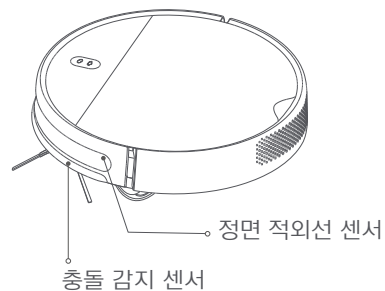
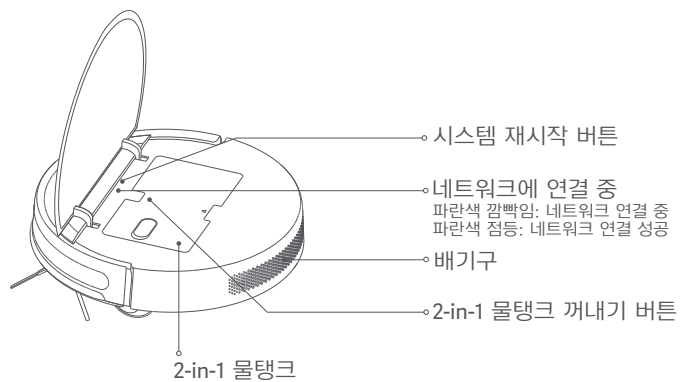

## 액세서리 목록:

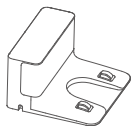

충전 스탠드



어댑터

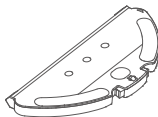

물걸레 장착판



물걸레

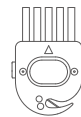

청소용 브러시



## 반대편

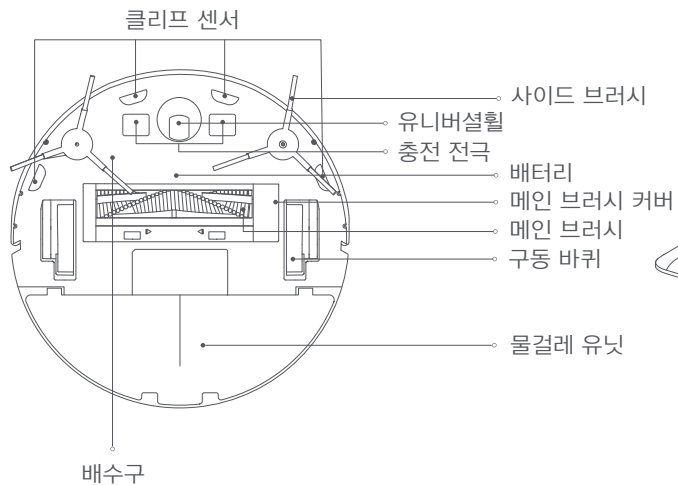

## 충전 스탠드

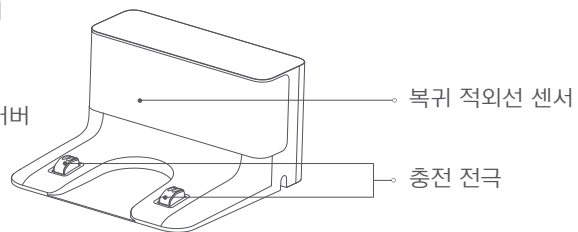

# Connect with Mi Home/Xiaomi Home App



이 제품은 Mi Home/Xiaomi Home에 액세스되어 있기 때문에 Mi Home/Xiaomi Home 앱을 통해 제어할 수 있으며 다른 제품과 상호 연동할 수 있습니다.





QR코드를 스캔하여 Mi Home/Xiaomi Home을 다운로드 및 설치하고, 설치가 완료되면 기기 연결 페이지로 이동하세요. 또는 앱스토어에서 'Mi Home/Xiaomi Home' 을 검색하여 Mi Home/Xiaomi Home 앱을 다운로드 및 설치할 수 있습니다.

Mi Home/Xiaomi Home 앱을 열고 오른쪽 상단의 '+' 를 탭한 다음, 알림에 따라 기기를 추가합니다.

\* 이 앱은 러시아를 제외한 유럽 지역에서 Xiaomi Home 앱으로 지칭합니다. 기기에 표시되는 앱 이름을 기본 이름으로 간주합니다.

참고: Mi Home/Xiaomi Home 앱 버전이 업데이트되어, 실제 사용법과 다를 수 있습니다. 현재 앱 버전의 안내에 따라 사용해 주십시오.

## Wi-Fi 재설정

라우터를 교체했거나 Wi-Fi 비밀번호를 변경한 경우 Wi-Fi를 재설정해야 합니다. 전원을 켜 상태에서 “” + “” 버튼을 3초간 누르면 “Wi-Fi를 재설정 합니다. 네트워크 설정으로 진입합니다” 안내음이 들리고 Wi-Fi가 재설정 된 후 앱 안내에 따라 다시 기기를 추가합니다.

안내: 2.4GHz 주파수의 Wi-Fi 인터넷만 지원합니다.

## 공장 초기화 상태로 복원

“” 복귀 버튼을 5초간 길게 누르고 안내음이 들린 후 다시 복귀 버튼을 5초간 길게 누르면 안내음 후 공장 초기화가 시작되고 완료 후에도 안내음이 나옵니다. 공장 초기화 시 모든 사용자 데이터가 삭제됩니다.

# 사용 설명

## 1. 준비 작업

사용 전 범퍼 버퍼 보호 필름과 범퍼 버퍼 양측에 있는 스티로폼 보호재를 제거합니다.

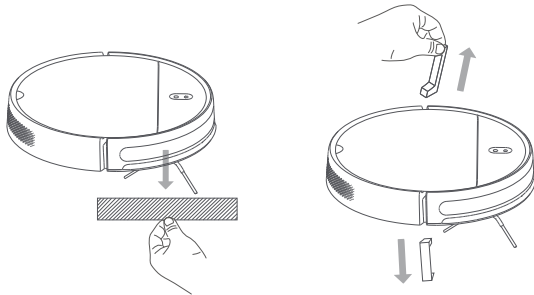

## 2. 전원 케이블 연결

충전 스탠드 하부 커버를 열어 전원 케이블을 연결하고 남은 케이블 부분을 충전 스탠드 하부에 있는 케이블 정리대에 감아 넣은 후 보호 필름을 제거합니다.

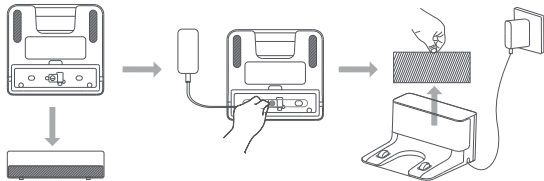

## 3. 충전 스탠드를 벽에 기대어 평평한 바닥에 놓아 주십시오.

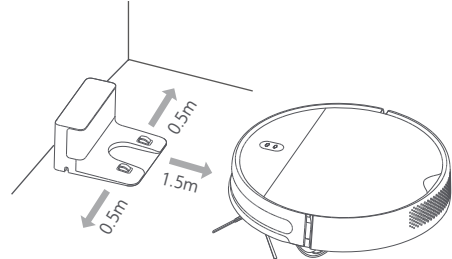

## 4. 전원을 켜고 충전하십시오

“○” 버튼을 3초간 길게 눌러 청소기에 표시등에 불이 들어오면 청소기를 충전 스탠드에 가까이 두어 충전합니다.

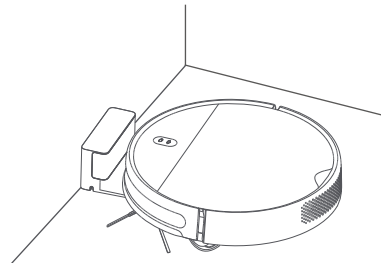

## 쓸기 모드

본체 전원을 켜면 쓸기 모드를 시작합니다.

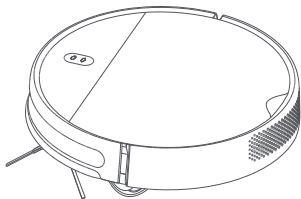

2. 조립을 완료한 물걸레 장착판을 수평으로 그림과 같은 방향으로 본체 하부에 밀어 넣습니다.

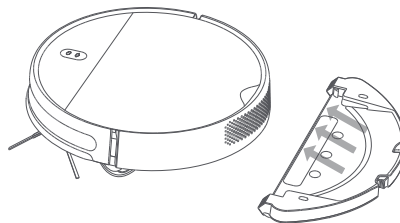

## 물걸레 모드

1. 물탱크 실리콘 마개를 열고 물탱크에 물을 넣은 후 마개를 다시 닫고 2-in-1 물탱크를 본체에 장착합니다.

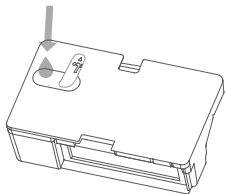

3. 본체를 켜 쓸기 모드로 들어갑니다.  
(물걸레 장착판을 장착하지 않은 경우 쓸기 모드로 들어감)

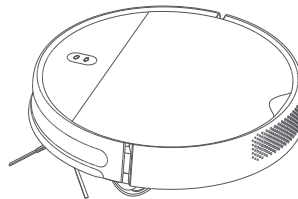

## 주의사항:

- 충전 스탠드는 직사광선을 피해 설치하십시오.
- 충전 스탠드 양쪽에 0.5m 이상, 전방에 1.5m 이상의 공간을 확보해주십시오.
- 배터리 부족 시 전원이 켜지지 않을 수 있습니다. 본체를 충전 스탠드에 거치해주십시오.
- 본체를 충전 스탠드에 거치하면 자동으로 전원이 켜집니다.
- 충전 스탠드에서는 본체 전원을 끌 수 없습니다.
- 충전 중이거나 기기를 사용하지 않을 때는 물탱크와 물걸레 장착판을 제거하십시오.
- 정기적으로 2-in-1 물탱크를 청소해야 더스트 박스 청소 효과를 보장할 수 있습니다.
- 청소 전 먼저 바닥에 놓인 케이블 등을 정리해 감기지 않도록 해 주십시오.

## 전원 켜기/전원 끄기

“**⏻**” 버튼을 3초간 길게 누르면 전원이 켜지고 표시링에 하얀색 등이 점등되면서 안내음이 나오고 본체가 대기상태가 됩니다. 본체가 정지된 상태에서 “**⏻**” 버튼을 길게 누르면 전원이 꺼지고 안내음이 나오면서 전원이 꺼집니다.

안내: 충전 중에는 전원을 끌 수 없습니다. 본체 배터리가 매우 부족하여 전원을 켤 수 없는 경우 직접 본체를 충전 스탠드에 놓고 충전합니다.

## 청소/일시정지

전원을 켜 후 본체 상의 “**⏻**” 버튼을 짧게 누르면 청소가 시작됩니다.

청소 상태에서 “**⏻**” 버튼을 누르면 일시정지 됩니다.

안내: 청소기를 액체를 닦는데 사용하지 마십시오. 배터리 전량이 부족한 경우 청소가 시작되지 않습니다. 먼저 충분히 충전한 후 청소를 시작하십시오. 청소하는 중 배터리 잔량이 부족하면 본체가 자동으로 복귀하여 충전하고 배터리 충전이 완료되면 다시 중단된 곳으로 돌아가 청소를 계속합니다. 청소 전에 바닥에 있는 각종 케이블(충전 스탠드의 전원 케이블 포함)을 잘 정리하여 본체가 청소할 때 끌려가 전원 공급이 중단되거나 물품과 기기가 손상되지 않도록 하십시오.

## 복귀/복귀 일시정지

자동 모드: 청소 후 본체가 자동으로 충전 스탠드로 돌아갑니다

수동 모드: “**⏻**” 버튼을 짧게 누르면 충전 스탠드로 돌아갑니다.

복귀 시 표시링이 하얀색으로 깜빡입니다. (배터리가 매우 부족하여 복귀하는 경우 주황색 등이 깜빡임)

충전 중에는 표시링이 하얀색으로 느리게 깜빡입니다. 충전이 완료되면 하얀색 등이 점등 됩니다.

안내: 복귀 시 고장이 발생한 경우 본체가 복귀되지 않습니다. 충전 스탠드 주변 환경을 확인해 주시고 직접 청소기를 충전 스탠드에 놓아 주십시오.

## 청소 방법

전체 영역 청소를 시작하면 본체는 ㄱ자 경로로 청소를 시작하며 실시간을 Mi Home 앱에 지도를 생성합니다.

안내: 작동 중 청소기를 마음대로 옮기지 마십시오. 옮기는 경우 위치 탐색에 실패해 지도가 삭제되어 청소 효과에 영향을 줄 수 있습니다.

### 1. 구석 청소

Mi Home 앱에서 구석 청소 모드를 시작할 수 있으며 청소기가 구석을 청소하고 30분 후 청소가 완료되며 충전 스탠드로 복귀합니다.

### 2. 지점 청소

Mi Home 앱에서 청소기를 청소가 필요한 위치로 옮겨 지점 청소를 선택할 수 있으며, 해당 위치를 중심으로 반경 1m 원형 범위 내에서 회오리 형태로 청소를 진행합니다.

### 3. 예약 청소

Mi Home 앱에서 예약 청소를 설정할 수 있으며, 본체는 지정된 시간에 자동으로 청소를 시작하고 청소 완료 후 충전 스탠드로 자동 복귀합니다.

## 흡입력 조절

Mi Home 앱에서 조용, 표준, 중급, 강력 모드 4단계 흡입력을 선택할 수 있으며 기본값은 표준 모드입니다.

## 물 조절

Mi Home 앱에서 물의 출수량을 1단계(출수량 최소), 2단계, 3단계로 3단계로 조절할 수 있으며 기본값은 2단계입니다.

# 유지 관리 및 유지 보수

## 청소 및 교환 권장 주기

본체 액세서리	청소 주기	권장 교환 주기
2-in-1 물탱크	매 회 사용 후	훼손 후 교환
필터	일주일에 한 번	6 개월 마다(또는 사용 150시간 마다)
메인 브러시	일주일에 한 번	6-12 개월 마다(또는 사용 300시간 마다)
사이드 브러시	1개월에 한 번	3-6 개월 마다(또는 사용 150시간 마다)
청소용 브러시	매 회 사용 후	훼손 후 교환
메인 브러시 커버	1개월에 한 번	(또는 브러시 커버에 있는 실리콘이 명확하게 마모 된 경우)
클리프 센서	1개월에 한 번	교환 필요 없음
충전 전극	1개월에 한 번	교환 필요 없음
유니버설 휠	1개월에 한 번	훼손 후 교환
물걸레 유닛	매 회 사용 후	훼손 후 교환
물걸레	매 회 사용 후	3-6 개월 마다(또는 명확하게 마모된 경우)

안내: 청소 및 유지 보수 전 청소기의 전원을 끄고 전원 코드를 뽑아 주십시오.  
액세서리 교환 주기는 실제 사용 상황에 따라 차이가 있을 수 있습니다.



## 2-in-1 물탱크 청소

1. 본체 커버를 열고 버클을 눌러 그림과 같이 2-in-1 물탱크를 꺼냅니다.

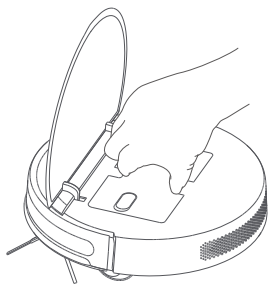

2. 그림과 같이 필터 유닛을 꺼내 필터와 필터 스펀지를 분리하고 청소합니다.

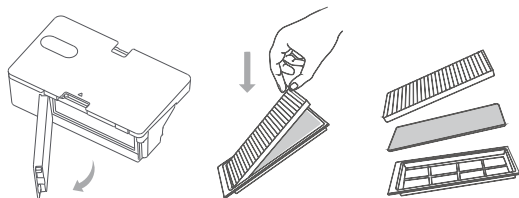

3. 더스트 박스 내 쓰레기를 비우고 청소용 브러시로 청소한 후 원래대로 필터를 다시 장착합니다.

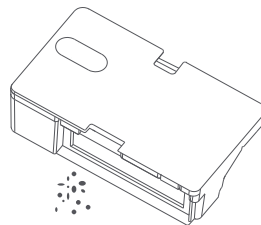

4. 2-in-1 물탱크를 본체에 다시 장착한 후 버클을 채우고 본체 커버를 덮습니다.

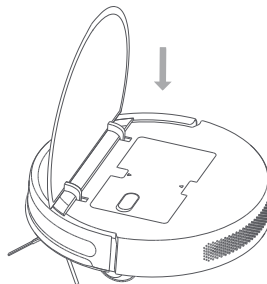

## 메인 브러시 청소

1. 본체를 뒤집고 하단 버클을 눌러 메인 브러시 커버를 엽니다.
2. 메인 브러시와 메인 브러시 베어링을 위 방향으로 꺼냅니다.
3. 메인 브러시를 다시 장착한 후 메인 브러시 커버 고정 버클을 잘 채웁니다.

안내: 청소 효과를 보장하기 위해 6-12개월마다 메인 브러시를 교체하는 것이 좋습니다.

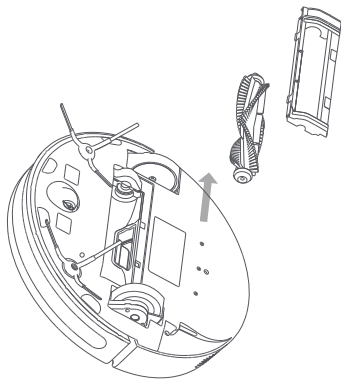

## 클리프 센서 청소

3개월마다 부드러운 천으로 클리프 센서를 닦아 주십시오.

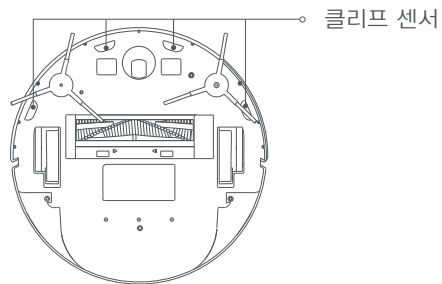

## 사이드 브러시 청소

드라이버로 사이드 브러시 고정 나사를 푸르고 사이드 브러시를 깨끗하게 청소한 후 다시 장착합니다.  
청소 효과를 보장하기 위해 3-6개월마다 사이드 브러시를 교체하는 것이 좋습니다.

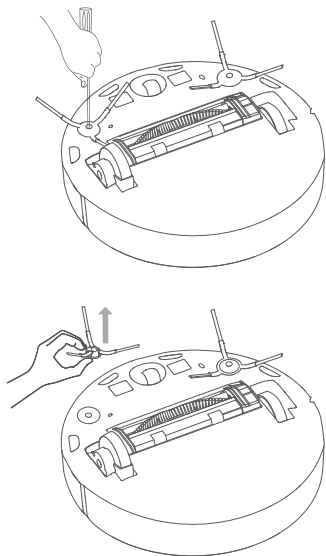

## 걸레 세척

1. 양측 버클을 눌러 그림과 같이 걸레 장착판을 꺼내줍니다.

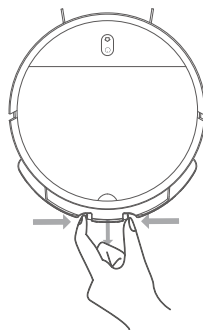

2. 걸레 장착판에서 걸레를 들어 올린 후 그림과 같이 밀어서 분리합니다. 걸레를 깨끗하게 세척해 충분히 건조한 후 다시 장착합니다.

3-6개월 마다(또는 명확하게 마모된 경우) 걸레를 교환해 주십시오.

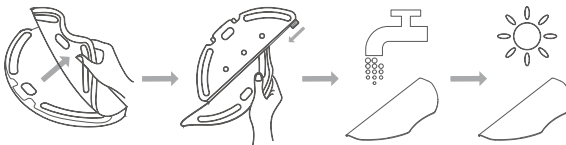

# 자주 묻는 질문

## 문제 해결

### 고장 현상

### 고장 처리

오류01: 왼쪽 휠 고장  
왼쪽 휠이 돌지 않거나 왼쪽 휠의 하중이 너무 무거운 경우 왼쪽 휠에 영킨 먼지가 있는지 확인하십시오.

오류02: 오른쪽 휠 고장  
오른쪽 휠이 돌지 않거나 오른쪽 휠의 하중이 너무 무거운 경우 오른쪽 휠에 영킨 먼지가 있는지 확인하십시오.

오류03: 클리프 센서 고장  
클리프 센서에 이상이 발생한 경우 클리프 센서에 오염 물질이 묻거나 가려져 있지 않은지 확인하십시오.

오류04: 배터리 부족  
배터리 전량이 부족한 경우 청소기를 충전 스탠드에 놓아 충전해 주십시오.

오류05: 전면 범퍼 버퍼 고장  
좌, 우, 전면 케이스 범퍼 스위치가 잘 작동하는지 확인해 주시고 전방 범퍼 버퍼가 끼인 것이 아닌지 확인해 주십시오.

오류06: 메인 브러시 고장  
메인 브러시 휠의 하중이 너무 무겁거나 돌지 않거나 돌지 않는 경우 메인 브러시에 영킨 먼지가 있는지 확인하십시오.

오류07: 사이드 브러시 고장  
사이드 브러시 휠의 하중이 너무 무겁거나 돌지 않는 경우 사이드 브러시에 영킨 먼지가 있는지 확인하십시오.

오류08: 팬 고장  
팬이 돌아가지 않거나 전류가 너무 큰 경우 본체를 재시작하고, 여전히 고장인 경우 고객 센터로 문의해 주십시오.

오류09: 더스트 박스/물탱크  
2-in-1 물탱크를 감지하지 못하는 경우 2-in-1 물탱크가 잘 장착되어 있는지 확인해 주십시오.

오류10: 충전 고장  
기기와 충전 스탠드가 잘 연결되어 있는지 확인해 주십시오.

오류11: 물탱크 물 부족  
물탱크에 물이 부족합니다. 즉시 물을 보충해 주십시오.

오류12: 기기 떠 있음  
청소기를 평평한 바닥에 놓고 작동하십시오.

# 기본 사양

---

## 본체

제품명	Mi 물걸레 로봇청소기 G1
제품 모델	MJSTG1
무선 연결	Wi-Fi IEEE 802.11 b/g/n 2.4 GHz
작동 주파수	2412-2472 MHz
최대 출력 파워	< 20 dBm
정격 전압	14.4 V ==
작동 시간	약 90 분(표준모드)
정격 파워	25 W
배터리 용량	2500 mAh
충전 시간	4~5 시간
충전 도크 정격 입력 전압	20 V ==
충전 도크 정격 입력 전류	1.2 A
기기 수명	연속 작동 1,000 시간

---

## 전원 어댑터

정보 발행됨	값 및 정밀도	단위
제조업체	Zhongshan Baolijin Electronic Co., Ltd.	-
모델 식별자	BLJ24W200120P-V	-
입력 전압	100-240	V ~
입력 AC 주파수	50/60	Hz
출력 전압	20.0	V ==
출력 전류	1.2	A
출력 파워	24.0	W
평균 동작 효율	86.2	%
저부하(10%) 효율	80.1	%
무부하 소비 전력	0.10	W

## 충전 스탠드

제품 모델	G1
충전 도크 정격 입력 전압	20 V ==
충전 도크 정격 입력 전류	1.2 A
정격 출력 전압	20 V ==
정격 출력 전류	1.2 A

## WEEE 폐기 및 재활용 정보



이 기호가 표시된 모든 제품은 전자폐기물에 포함(WEEE, 2012/19/EU 지침에 의거)됨으로 분류되지 않은 가정 폐기물과 혼합하여 폐기해서는 안 됩니다. 대신 정부나 로컬 자치단체가 전자 폐기물의 재활용을 위해 지정한 수거 지점에 넘겨 사람의 건강과 환경을 보호해야 합니다. 올바른 처리와 재활용은 환경과 인간의 건강에 대한 잠재적인 부정적 결과를 예방하는 데 도움이 될 것입니다. 해당 수집 지점의 약관 및 위치에 대한 자세한 내용은 설치자 또는 로컬 자치단체에 문의하십시오.

사용 설명서 버전: V1.0

## مرحباً مرحباً

شكراً لاختيارك الـممسحة والممكنسة الكهربائية الأساسية الروبوت من Mi!  
اقرأ هذا الدليل بعناية قبل الاستخدام واحتفظ به للرجوع إليه مستقبلاً.



## تايوت حملا لودج

154	معلومات السلامة
156	نظرة عامة حول المنتاج
159	Coonnect with Mi Home/Xiaomi Home App
160	طريقة الاستخدام
165	العناية والصيانة
169	الأسئلة الشائعة
170	المواصفات

## عمل وومات ال سلامة

يود ال اسخدام

- يمكن لل أطفال في سن 8 أعوام أو أكبر اسخدام هذا الجهاز، وكذلك من يعانون من اعاقات جسدية أو حسيّة أو عقلية أو لديهم نقص في الخبرة والمعلومات، في حالة تقديم الإشراف أو التعديلات بخصوص اسخدام الجهاز بطريقتة آمنة وفهم المخاطر المتعلقتة به.
- هذا الجهاز غير مخصص لل اسخدام بواسطة أطفال أو أشخاص يعانون من اعاقات جسدية أو حسيّة أو عقلية أو لديهم نقص في الخبرة والمعلومات إلا إذا خضعوا للإشراف أو تم تزويدهم بالإرشادات المتعلقتة باسخدام الجهاز من قبل شخص مسؤول عن سلالماتهم.
- يجب مراقبة الأطفال لل تأكيد من أنهم لا يعبثون بالجهاز.
- ينبغي ألا يتم التنظيف أو الصيانة بواسطة الأطفال بدون إشراف.
- قبل التنظيف أو إجراء الصيانة، تأكد من إيقاف تشغيل ال ممسحة والممكنسة الكهربية وفصل قاعدة الشحن من الكهرباء.
- هذه الممكنسة الكهربية مصممة فقط لتنظيف الأرضيات في بيئتي منزلية. لا تستخدمها في الخارج مثل شرفة مفتوحة أو على سطح ليس مثل الأرضية أو الأريكة أو في بيئة تجارية أو صناعية.
- لا تستخدم ال ممسحة والممكنسة الكهربية في منطقة مغلقة فوق مستوى سطح الأرض، مثل دور علوي أو شرفة مفتوحة أو أعلى الأثاث، ما لم يكن هناك حاجز واقية.
- لا تستخدم الممكنسة الكهربية عند درجة حرارة محيطة أعلى من 40 درجة مئوية أو أقل من 0 درجة مئوية أو على أرضية عليها سائل أو مواد لاصقة. درجة حرارة الشحن: 0 درجة مئوية إلى 35 درجة مئوية.
- يرجى تهيئز الغرفة قبل ال اسخدام، وإعطاء تعديلات لل غناية المستمرة لل مضيف.
- يحتموي هذا الجهاز على بطاريات لا يمكن استبدالها إلا من قبل أشخاص مختصين.
- أبعد أي كابلات من الأرضية قبل اسخدام ال ممسحة والممكنسة الكهربية لتجنب قيامة بسحبها أثناء التنظيف.
- قم بإزالة أي أشياء هشّة أو فضفاضة من الأرضية، مثل المزهريات أو الأكياس البلاستيكية، لمنع انسداد ال ممسحة والممكنسة الكهربية أو ال ااصطدام بها والالتسبب في أضرار.
- لا تضرع الأطفال أو الحيوانات الأليفة أو أي شيء أعلى ال ممسحة والممكنسة الكهربية بين ما تكون ثابتة أو متحركة.
- لا تستخدم ال ممسحة الكهربية لتنظيف السجاد الداكن لأن السجاد الداكن قد لا يمكن تنظيفه بشكل صحيح.
- لا تسمح لل ممسحة والممكنسة الكهربية بالتقاط أشياء صلبة أو حادة مثل مواد البناء أو الزجاج أو الأطفال.
- لا ترش أي سائل في ال ممسحة والممكنسة الكهربية. تأكد من أن حجرة الغبار جافة تمامًا قبل إعادة التريب.
- لا تقلب ال ممسحة والممكنسة الكهربية رأسًا على عقب.

- يُرجى إبقاء أدوات تنظيف الفرشاة الرئيسية بعيديًا عن متناول الأطفال.
- أبق الشعير والملا بس الفضفاضة والأصابع وجميع أجزاء الجسم بعيديًا عن الفتحات والأجزاء المتحركة.
- لا تستخدم الممسحة والمكنسة الكهربائية لتنظيف أي أسطح محترقة.
- أثناء الاستخدام العادي، يجب إبقاء هذا الجهاز على مسافة لا تقل عن 20 سم بين الهوائي وجسم المستخدم. استخدم هذا المنتج فقط كما هو موضح في دليل المستخدم أو دليل البدء السريع. المستخدمون مسؤولون عن أي خسارة أو ضرر ناجم عن الاستخدام غير السليم لهذا المنتج.

#### البطارية والشحن

- لا تستخدم أي بطارية تابعة لطرف ثالث أو محول طاقة أو قاعدة شحن. تستخدم أي بطارية أو شاحن أو قاعدة شحن تابعة لشركة أخرى. ولا تستخدم إلا مع وحدة إمداد <BLJ24W200120P-V> فقط.
- لا تقم بمسح أي جزء من الممسحة والمكنسة الكهربائية بقطعة قماش مبللة أو سائل آخر.
- لا تقم بتفكيك البطارية أو قاعدة الشحن أو إصلاحها أو تعديدها بنفسك.
- لا تضرع قاعدة الشحن بالقرب من مصدر حرارة، مثل راياتي.
- لا تتخلص من البطاريات القديمة بشكل غير صحيح. قبل التخلص من الممسحة والمكنسة الكهربائية، تأكد من فصلها وإزالة البطارية والتخلص منها بطريقتة آمنة بيئيًا.
- تأكد من إيقاف الممسحة والمكنسة الكهربائية عند نقلها ووضعها في عبوتها الأصلية إن أمكن.
- إذا لم يتم استخدام الممسحة والمكنسة الكهربائية لفترة طويلة، فقم بشحنها بالكامل، ثم أطفئها واحفظها في مكان بارد وجاف. أعد شحن الممسحة والمكنسة الكهربائية مرة واحدة في الشهر على الأقل لمنع تلف البطارية.

بموجب هذا، تعلن شركة Xiaomi Communications Co., Ltd. أن نوع جهاز الراديو ممسحة ومكنسة كهربائية أساسية روبوت من Mi MJSTG1 يتوافق مع توجيه 2014/53/EU. النص الكامل لإعلان مطابقة الاتحاد الأوروبي متاح على عنوان الإنترنت التالي:  
<http://www.mi.com/global/service/support/declaration.html>



## نظرة عامة حول المنتج

### الممسحة والممكنسة الكهربائية

#### القاعدة

اضغط لإرسال الممسحة والممكنسة الكهربائية إلى قاعدة الشحن.  
اضغط مرة أخرى للتوقف.  
اضغط مع الاستمرار لمدة 5 ثوان. بعد سماع رسالة صوتية، اضغط مع الاستمرار لمدة 5 ثوان أخرى لاستعادة إعدادات المصنع.

#### زر التشغيل/التنظيف

اضغط مع الاستمرار لمدة 3 ثوان لتشغيل الممسحة والممكنسة الكهربائية أو إيقافها عندما لا يتم شحن الممسحة والممكنسة الكهربائية.  
اضغط لبدء التنظيف أو إيقافه مؤقتًا.

#### اضغط مع الاستمرار على الزرين معًا لمدة 3 ثوان لإعادة تشغيل Wi-Fi

#### مؤشر الحالة

وميض باللون البرتقالي: خطأ / العودة إلى القاعدة للشحن عند انخفاض البطارية.  
وميض باللون البرتقالي بطيء: الشحن (مستوى البطارية منخفض).  
وميض باللون الأبيض بطيء: الشحن (مستوى البطارية أكثر من 20%).  
وميض باللون الأبيض: العودة إلى القاعدة للشحن / إيقاف مؤقت.  
أبيض: تنظيف / مشحون بالكامل.

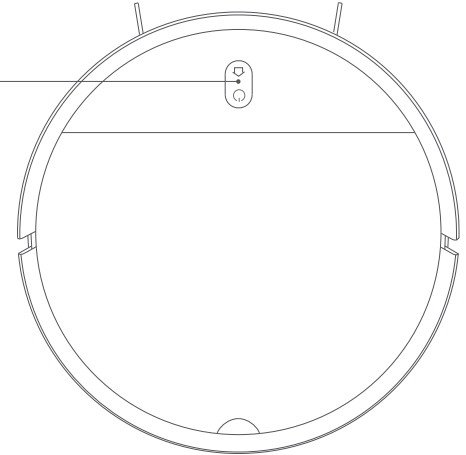

## رؤية جانبية

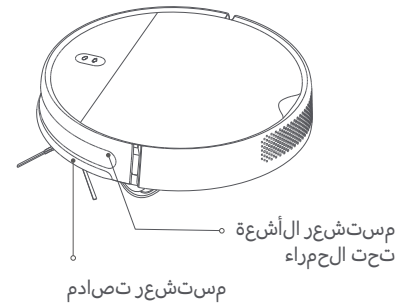
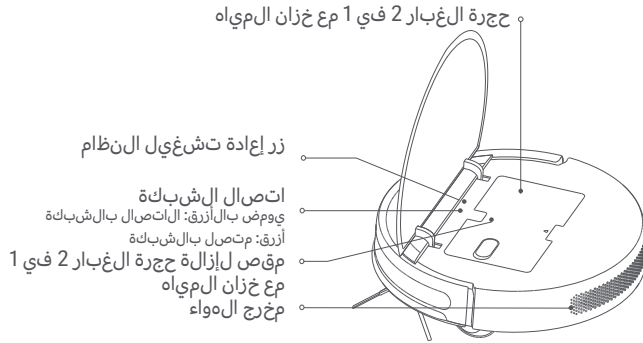

## الملحقات

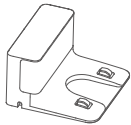

قاعدة الشحن



محول الطاقة

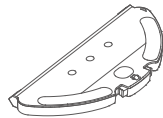

حامل لوحه الممسحة

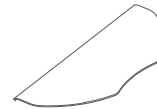

لوحه الممسحة

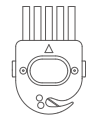

فرشاة التنظيف

## قاعدة الشحن

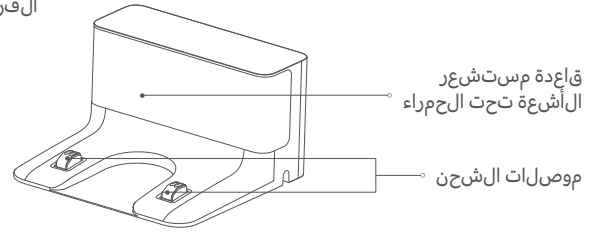

## الجانب السفلي

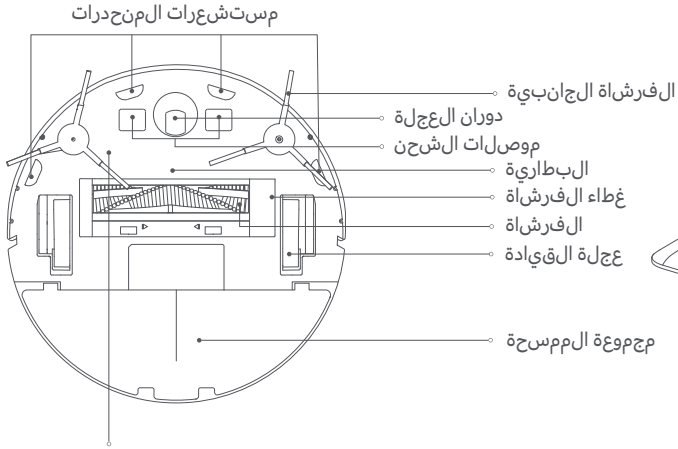

فتحة تصريف المياه

# Connect with Mi Home/Xiaomi Home App

يعمل هذا البرنامج مع تطبيق Mi Home/Xiaomi Home\*. تحكم في جهازك وتفاعل معه وغيره من أجهزة المنزل الذكية من خلال تطبيق Mi Home/Xiaomi Home.



امسح كود QR ضوئيًا لتنزيل التطبيق وتثبيته. سيتم توجيهك إلى صفحة إعداد الاتصال في حال كان التطبيق مثبتًا بالفعل. أو ابحث عن "Mi Home/Xiaomi Home" في متجر التطبيقات لتنزيله وتثبيته.



افتح تطبيق Mi Home/Xiaomi Home، واضغط على "+" في أعلى الجانب الأيسر، ثم اتبع الخطوات لإضافة جهازك. \* تتم الإشارة إلى التطبيق باسم تطبيق Xiaomi Home في أوروبا (عدا روسيا). (ويُنغى التعامل مع اسم التطبيق الذي يظهر على جهازك على أنه افتراضي).  
ملحظة: ربما قد تم تحديث إصدار التطبيق، الرجاء اتباع التعليمات استنادًا إلى إصدار التطبيق الحالي.

## إعادة ضبط اتصال Wi-Fi

عند التبديل إلى جهاز توجيه جديد أو تغيير كلمة مرور Wi-Fi، ستحتاج إلى إعادة ضبط اتصال Wi-Fi للممسحة والمكثبات الكهربائية. للقيام بذلك، قم بتغيير الممسحة والمكثبات الكهربائية، ثم اضغط مع الاستمرار على الأزرار "⏏" + "⏏" معًا لمدة 3 ثوانٍ حتى تسمع صوتًا يقول "إعادة ضبط اتصال Wi-Fi ودخول وضع تكوين الشبكة". بمجرد إعادة ضبط اتصال Wi-Fi، اتبع التعليمات داخل التطبيق لإعادة الجهاز.  
ملحظة: يتم دعم شبكات Wi-Fi 2.4 جيجا هرتز فقط.

## استعادة إعدادات المصنع

اضغط مع الاستمرار على زر قاعة "⏏" لمدة 5 ثوانٍ. عند سماع رسالة صوتية، اضغط مع الاستمرار على زر قاعة مرة أخرى لمدة 5 ثوانٍ أخرى. ستشير التعليمات الصوتية المنفصلة إلى موعد بدء إعادة الضبط وبعدها، ستؤدي استعادة إعدادات المصنع إلى محو جميع بيانات المستخدم.

## طريقة الاستخدام

### 1. قبل الاستخدام

قم بإزالة شرائط الرغوة الواقية من كلا الجانبين، ووقم بتقشير الطبقة الواقية من مستشعر التصادم.

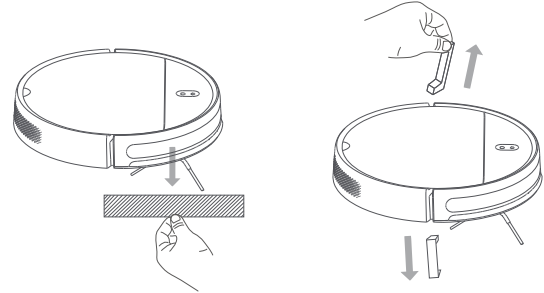

### 2. الاتصال بمصدر الطاقة

افتح الغطاء السفلي لقاعدة الشحن. قم بتوصيل سلك الطاقة ولف أي سلك زائد حول البكرة في الجزء السفلي من القاعدة، ثم قم بإزالة الطبقة الواقية من مستشعر الأشعة تحت الحمراء.

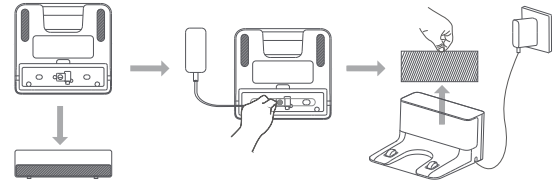

### 3. ضع قاعدة الشحن على أرض مستوية مقابل الجدار.

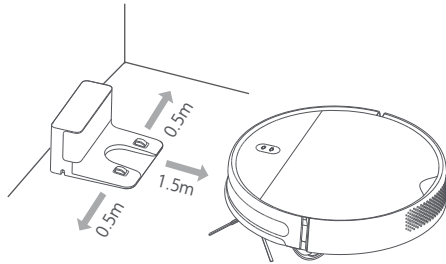

### 4. تشغيل الممسحة والمكنسة الكهربائية وشحنها

اضغط مع الاستمرار على الزر  لمدة 3 ثوان لت تشغيل الممسحة والمكنسة الكهربائية. عند الضغط على الزر، ضع الممسحة والمكنسة الكهربائية يدويًا على قاعدة الشحن لشحنها.

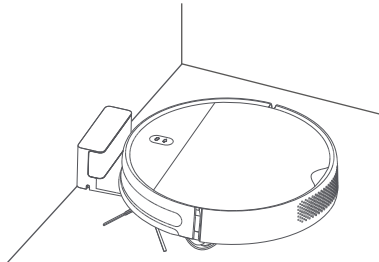



## وضع الكنس

قم بتشغيل الممسحة والمكنسة الكهربائية. إنها جاهزة  
الآن لبدء التنظف.

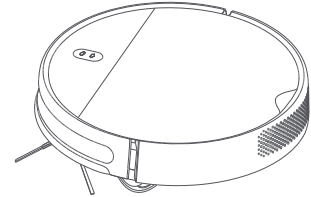

2. حرك حامل لوحة الممسحة المركب في الجزء السفلي من  
الممسحة والمكنسة الكهربائية بشكل متساوي في الاتجاه  
الموضح.

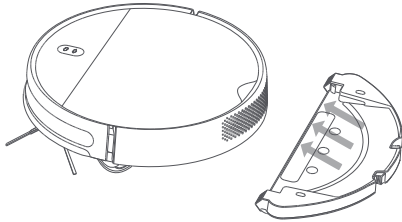

3. قم بتشغيل الممسحة والمكنسة الكهربائية. أصبحت جاهزة  
الآن لبدء الكنس والمسح.  
ملحظة: إذا لم يتم تركيب حامل لوحة الممسحة، فسيتم استخدام وضع الكنس فقط.

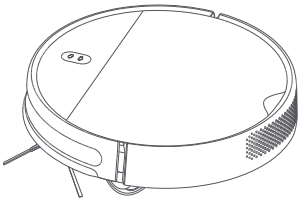

## وضع الكنس والمسح

1. افتح الغطاء واملأ الخزان، ثم أعد تركيب الغطاء. أدخل  
حجرة الغبار 2 في 1 مع خزان المياه في الممسحة  
والمكنسة الكهربائية.

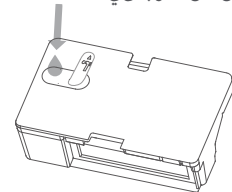

## التدابير الوقائية:

- لا توضع قاعدة الشحن في منطقة بها أشعة شمس مباشرة.
- تأكد من وجود مسافة 0.5 متر أو أكثر من المساحات المفتوحة على جانبي قاعدة الشحن وأكثر من 1.5 متر في الأمام.
- إذا تعذر تشغيل الممسحة والمكنسة الكهربائية بسبب انخفاض البطارية، فضعه مباشرة في قاعدة الشحن لإعادة شحنها.
- سيتم تشغيل الممسحة والمكنسة الكهربائية تلقائيًا عندما تكون في قاعدة الشحن.
- لا يمكن إيقاف الممسحة والمكنسة الكهربائية عندما تكون في قاعدة الشحن.
- قم بإزالة حامل لوحة الممسحة عند شحن الممسحة والمكنسة الكهربائية أو عدم استخدامها.
- نظف حجرة الغبار 2 في 1 بانتظام بخزان المياله لمنع تراكم الأوساخ. هذا سوف يساعد الممسحة والمكنسة الكهربائية في الحفاظ على الأداء الأمثل.
- قم بترتيب أي كبلات فضفاضة على الأرض قبل التنظيف لتجنب سحب الممسحة والمكنسة الكهربائية أو أن تتعلق بها.

## التشغيل/إيقاف تشغيل

اضغط مع الاستمرار على الزر "⏻" لمدة 3 ثوان لتشغيل الممسحة والمكنسة الكهربائية. سيحول المؤشر إلى اللون الأبيض وستسمع رسالة صوتية تشير إلى أن الممسحة والمكنسة الكهربائية في وضع الاستعداد. لإيقاف الممسحة والمكنسة الكهربائية، اضغط مع الاستمرار على الزر "⏻" عندما تكون ثابتة. ستشير رسالة صوتية إلى أن الممسحة والمكنسة الكهربائية قيد الإيقاف. ملاحظة: لا يمكن إيقاف تشغيل الممسحة والمكنسة الكهربائية أثناء الشحن. إذا تعذر تشغيل الممسحة والمكنسة الكهربائية بسبب انخفاض البطارية، فضع الممسحة والمكنسة الكهربائية يدويًا في قاعدة الشحن لإعادة شحنها.

## بدء / إيقاف التنظيف مؤقتًا

قم بتشغيل الممسحة والمكنسة الكهربائية، ثم اضغط على الزر "⏻" لبدء التنظيف.

لإيقاف التنظيف مؤقتًا أثناء عمل الممسحة والمكنسة الكهربائية، اضغط على الزر "⏻".

ملاحظة: لا يمكن استخدام الممسحة والمكنسة الكهربائية للتنظيف السوائل. إذا كانت الممسحة والمكنسة الكهربائية منخفاضة في البطارية ولا يمكنها بدء التنظيف، فأعد شحنها إلى مستوى كافٍ قبل التنظيف. إذا بدأت بطارية الممسحة والمكنسة الكهربائية في الإنفاذ أثناء مهمة تنظيف، فستعود تلقائيًا إلى قاعدة الشحن. بمجرد أن يصبح مستوى بطاريتها كافيًا، ستستأنف الممسحة والمكنسة الكهربائية التنظيف تلقائيًا من حيث توقفت. قبل التنظيف، يرجى ترتيب أي كوابل فضفاضة على الأرض بما في ذلك سلك الطاقة لقاعدة الشحن (لتجنب سحب الممسحة والمكنسة الكهربائية أو أن تعلق بها، مما قد يؤدي إلى إيقاف الأجزاء الكهربائية عن طريق الخطأ أو التسبب في تلف الأشياء أو الكوابل).

## بدء / إيقاف القاعدة مؤقتًا

الوضع التلقائي: ستعود الممسحة والمكنسة الكهربائية تلقائيًا إلى قاعدة الشحن بعد انتهاء التنظيف.

الوضع اليدوي: اضغط على الزر "⏻" لإرسال الممسحة والمكنسة الكهربائية يدويًا إلى قاعدة الشحن.

عند العودة إلى قاعدة الشحن، ويومض مؤشر الممسحة والمكنسة الكهربائية باللون الأبيض، أو يومض باللون البرتقالي إذا كانت بطارية الممسحة والمكنسة الكهربائية منخفاضة.

ويومض المؤشر ببطء باللون الأبيض أثناء الشحن، ويظل أبيض عند الشحن بالكامل.

ملاحظة: إذا كانت الممسحة والمكنسة الكهربائية غير قادرة على العودة إلى قاعدة الشحن بسبب خطأ، فتأكد من عدم وجود عوائق حول قاعدة الشحن، ثم قم بوضع الممسحة يدويًا على القاعدة لإعادة الشحن.

## أوضاع التنظيف

عند تنظيف كل شيء، ستقوم الممسحة والمكنسة الكهربائية بالتنظيف بطريقتين من هجيتة في شكل S وتنشئ خريطة في الوقت الحقيقي في تطبيق Mi Home/Xiaomi Home. ملاحظتة: تجنب تحريك الممسحة والمكنسة الكهربائية أثناء العمل. لأن هذا قد يتسبب في فقدان الممسحة والمكنسة الكهربائية لوضعها وإعادة رسم محيطةها. مما سيقلل من كفاءة التنظيف في الممسحة والمكنسة الكهربائية.

### 1. تنظيف الحواف

قم بتكبير وضع تنظيف الحواف في التطبيق. سيتم تنظيف الممسحة والمكنسة الكهربائية على طول الحواف والحدود لمدة 30 دقيقة، ثم تعود إلى قاعدة الشحن.

### 2. التنظيف الموضعي

يُمكنك استخدام التطبيق لإخبار الممسحة والمكنسة الكهربائية بتنظيف منطقة معينة على الخريطة. عند النقر على التنظيف الموضعي، ستنتقل الممسحة والمكنسة الكهربائية تلقائيًا إلى هناك وتنظف مساحة 1×1 متر مربع.

### 3. التنظيف المجدول

يُمكنك جدولة أوقات التنظيف في التطبيق. ستبدأ الممسحة والمكنسة الكهربائية بالتنظيف تلقائيًا في الأوقات المحددة، ثم تعود إلى قاعدة الشحن بعد اكتمال التنظيف.

## ضبط قوة الشفط

هناك أربعة أوضاع شفط متوفرة في التطبيق: صامت وقياسي ومتوسط وتوربو. الوضع الافتراضي هو قياسي.

## ضبط إخراج المياه

يُمكنك استخدام التطبيق لضبط كمية المياه التي تستخدمها الممسحة والمكنسة الكهربائية أثناء المسح. هناك ثلاثة أوضاع متوفرة لإخراج المياه: منخفض (1) ومتوسط (2) ومرتفع (3). الوضع الافتراضي هو متوسط (2).

## العناية والصيانة

### جدول التنظيف الموصى به واستبدال الأجزاء

المكون	تكرار التنظيف	دورة الاستبدال الموصى بها
حجرة الغبار 2 في 1 مع خزان المياه	بعد كل استخدام	الاستبدال في حالة التلف أو العطل
الفلتر	مرة في الأسبوع	كل 6 أشهر (أو كل 150 ساعة عمل)
الفرشاة	مرة في الأسبوع	كل 6 إلى 12 شهر (أو كل 300 ساعة عمل)
الفرشاة الجانبيه	مرة في الشهر	كل 3 إلى 6 أشهر (أو كل 150 ساعة عمل)
فرشاة التنظيف	بعد كل استخدام	الاستبدال في حالة التلف أو العطل
غطاء الفرشاة	مرة في الشهر	الاستبدال إذا كان شريط مطاط السيليكون لغطاء الفرشاة تعرض للتلف بشكل ملحوظ
مستشعرات المنحدرات	مرة في الشهر	لا حاجة للاستبدال
وصلات الشحن	مرة في الشهر	لا حاجة للاستبدال
مدوران العجلة	مرة في الشهر	الاستبدال في حالة التلف أو العطل
مجموعة الممسحة	بعد كل استخدام	الاستبدال في حالة التلف أو العطل
لوحة الممسحة	بعد كل استخدام	كل 3 إلى 6 أشهر (أو عند التلف الملحوظ)

ملحظة: أوقف تشغيل الممسحة والممكنسة الكهربائية وافصلها عن مصدر الطاقة قبل إجراء التنظيف أو الصيانة. قد تختلف دورة استبدال الأجزاء الفعلية وفقاً لظروف الاستخدام.

## تنظيف حجرة الغبار 2 في 1 باستخدام خزان المياه

1. افتح غطاء الممسحة والمكنسة الكهربائية، ثم اضغط على لمشابك على جانب حجرة الغبار 2 في 1 مع خزان المياه، كما هو موضح في الشكل.

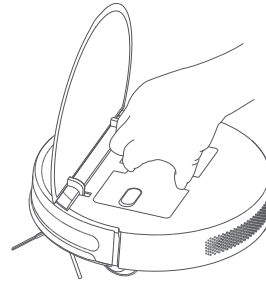

2. أخرج الفلتر المركب، ثم قم بإزالة الفلتر والإسفنجة لتنظيفهم.

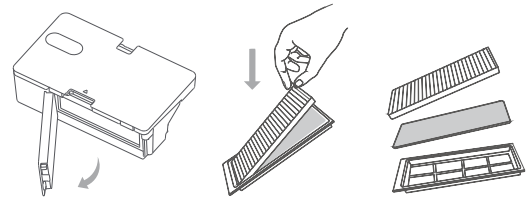

3. أفرغ محتويات حجرة الغبار. قم بتنظيف الحجرة باستخدام فرشاة التنظيف، ثم قم بمحاذاة الفلتر وإعادة تركيبه.

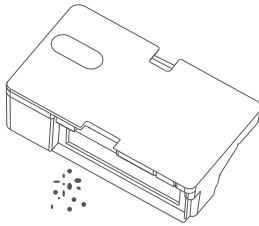

4. أعد تركيب حجرة الغبار 2 في 1 مع خزان المياه في الممسحة والمكنسة الكهربائية حتى تستقر في مكانها، ثم أغلق غطاء الممسحة والمكنسة الكهربائية.

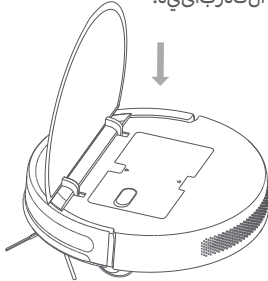

## تنظيف مستشعرات اللمنحدرات

يُوصى بتنظيف مستشعرات اللمنحدرات كل ثلاثة أشهر باستخدام قطعة قماش ناعمة.

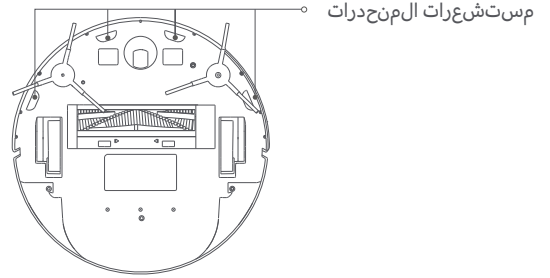

## تنظيف الفرشاة

1. اقلب اللمنحة والمسحاة والممكنسة الكهربية واضغط على المشابك لخلع غطاء الفرشاة.
  2. قم بإزالة الفرشاة ومحامل الفرشاة.
  3. أعد تركيب الفرشاة، ثم أعد الغطاء مرة أخرى واضغط لأسفل حتى تستقر في مكانها.
- شعرا.
- ملحظة: للحصول على أفضل نتائج تنظيف، يوصى باستبدال الفرشاة كل 6-12

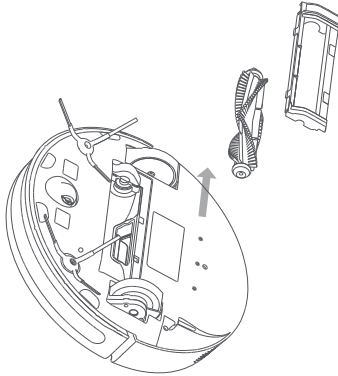

## تنظيف لوحة اللمسحة

1. اضغط على المشابك الجانبية لحامل لوحة اللمسحة واسحب لإزالتها، كما هو موضح في الشكل.

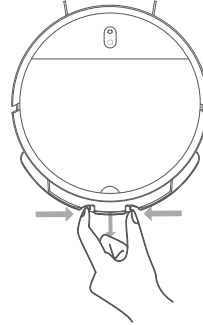

2. اخلع لوحة اللمسحة من الفي لكرمو الموجود على حامل لوحة اللمسحة، ثم اسحبها خارج الأنبوب، كما هو موضح. قم بتنظيف لوحة اللمسحة بالماء، ثم أعد تركيبها بعد أن تجف تمامًا. يُوصى باستبدال لوحة اللمسحة كل 3 إلى 6 أشهر، أو عندما تكون اللوحة بالية بشكل ملحوظ.

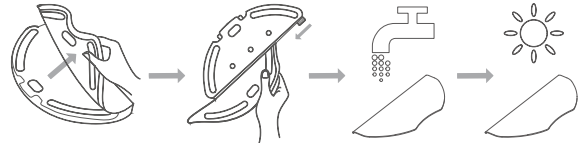

## تنظيف الفرشاة الجانبية

استخدم مفك البراغي لإزالة المسامير التي تثبت الفرشاة الجانبية في مكانها. نظف الفرشاة الجانبية، ثم أعد تركيبها. للحصول على أفضل نتائج تنظيف، يُوصى باستبدال الفرشاة الجانبية كل 3-6 أشهر.

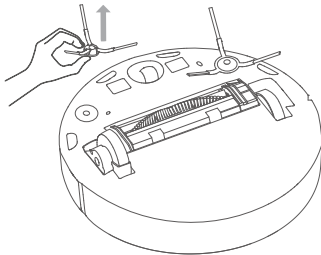
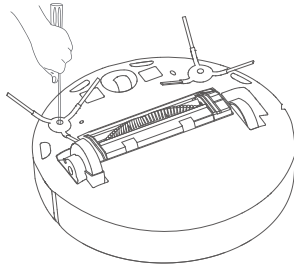



# الأسئلة الشائعة

## استكشاف الأخطاء وإصلاحها

	الحل	المشكلة
لا يُمكن لل مروحة أن تدور أو ترسم تي آر زاي. حاول إعادة تشغيل الممسحة والمكنسة الكهربية. إذا استمر الخطأ، فيرجى الاتصال بخدمة ما بعد البيع.	الخطأ 08: خطأ في المروحة	الخطأ 01: خطأ العجلة اليسرى هناك الكثير من الحموله على العجلة اليسرى ولا يُمكن أن تدور. تحقق مما إذا كانت العجلة اليسرى عالقة.
		الخطأ 02: خطأ العجلة اليمنى هناك الكثير من الحموله على العجلة اليمنى ولا يُمكن أن تدور. تحقق مما إذا كانت العجلة اليمنى عالقة.
لم يتم الكشف عن حجرة الغبار 2 في 1 مع خزان المياه تحقق مما إذا تم التركيب بشكل صحيح.	الخطأ 09: حجرة الغبار / خزان المياه	الخطأ 03: خطأ مستشعر المنحدرات جهاز مستشعر المنحدرات لا يعمل بشكل صحيح. تحقق مما إذا كان المستشعر متسخاً أو مسدوداً.
تأكد من أن الممسحة والمكنسة الكهربية متصلة جيداً بقاعدة الشحن.	الخطأ 10: خطأ في الشحن	الخطأ 04: البطارية منخفضة تعمل الممسحة والمكنسة الكهربية على مستوى بطارية منخفضة. ضع قاعدة الشحن لإعادة الشحن. الممسحة والمكنسة الكهربية على
يحتوي خزان المياه على مياه غير كافية. أعد ملء خزان المياه.	الخطأ 11: المياه غير كافية	الخطأ 05: خطأ في المصود المصود لا يعمل بشكل صحيح وقد يكون محشو زوا. تحقق للتأكد من أن المصود غير عالق.
حرك الممسحة والمكنسة الكهربية إلى سطح مستوي وابدأ مرة أخرى.	الخطأ 12: الممسحة والمكنسة الكهربية على الأرض	الخطأ 06: خطأ في الفرشاة هناك الكثير من الحموله على الفرشاة ولا يُمكن أن تدور. تحقق مما إذا كانت الفرشاة عالقة.
		الخطأ 07: خطأ في الفرشاة الجانبية هناك الكثير من الحموله على الفرشاة الجانبية ولا يُمكن أن تدور. تحقق مما إذا كانت الفرشاة الجانبية عالقة.

## المواصفات

### الممسحة والمكنسة الكهربائية

الاسم	ممسحة ومكنسة كهربائية أساسية روبوت من Mi
الطرز	MJSTG1
الاتصال اللاسلكي:	Wi-Fi IEEE 802.11 b/g/n 2.4 جيجاهرتز
الجهد المقدر	2412-2472 ميغاهيرتز
الحد الأقصى لطاقة الخرج	< 20 دي سي بل مللي واط
تردد التشغيل	== 14.4 فولت
وقت تشغيل البطارية	تقريبًا 90 دقيقة (الوضع القياسي)
الطاقة المقدرة	25 واط
سعة البطارية	2500 مللي أمبير/ساعة
مدة الشحن	4-5 ساعات
جهد الإدخال المقدر	== 20 فولت
تيار الإدخال المقدر	1.2 أمبير
فترة الاستعمال	ساعة من التشغيل المتواصل 1000

## محول الطاقة

وحدة	القيمة والدقة	المعلومات المنشورة
-	Zhongshan Baolijin Electronic Co., Ltd.	الجهة المصنعة
-	BLJ24W200120P-V	معرفة الطراز
فولت تيار متردد ~	100 – 240	جهد الإدخال
هرتز	50/60	تردد التيار المتردد للإدخال
فولت =	20.0	جهد الإخراج
أمبير	1.2	تيار الإخراج
واط	24.0	طاقة الإخراج
%	86.2	متوسط الكفاءة النشطة
%	80.1	( 10% ) الكفاءة عن الحملولة المنخفضة
واط	0.10	استهلاك الطاقة لدون حمولة

## طراز قاعدة الشحن

الطرز	G1
جهد الإدخال المقدر	== 20 فولت
تيار الإدخال المقدر	1.2 أمبير
جهد الإخراج المقدر	== 20 فولت
تيار الإخراج المقدر	1.2 أمبير

## معلومات التخلص وإعادة التدوير WEEE

WEEE وفقاً لتوجيهه (2012/19/EU) التي لا ينبغي أن تختلط بالنفايات المنزلية التي لم يتم فرزها. وبدلاً من ذلك، يجب حماية صحة الإنسان والبيئة بتسليم معدات النفايات إلى نقطة تجميع مخصصة معينة من قبل الحكومة أو السلطات المحلية لإعادة تدوير نفايات المعدات الكهربائية والإلكترونية. سيساعد التخلص الصحيح وإعادة التدوير على منع النفايات السلبية المحملة على البيئة وصحة الإنسان. يرجى الاتصال بشركة التريبي أو السلطات المحلية للحصول على مزيد من المعلومات حول الموقع بالإضافة إلى شروط وأحكام نقاط التجميع هذه.



إصدار دليل المستخدم: الإصدار 1.0

# Witamy

Dziękujemy za wybranie odkurzacza z mopem Mi Robot — standard!  
Przed przystąpieniem do eksploatacji należy dokładnie zapoznać się z niniejszą instrukcją i zachować ją na przyszłość.

# Spis treści

Srodki ostroznosci .....	175
Dane produktu .....	178
Connect with Mi Home/Xiaomi Home App .....	181
Użytkowanie .....	182
Dbanie o urządzenie i konserwacja .....	187
Pytania i odpowiedzi .....	191
Dane techniczne .....	192

# Srodki ostroznosci

---

## Ograniczenia w użytkowaniu

- To urządzenie może być używane przez dzieci w wieku powyżej 8 lat oraz osoby o ograniczonych zdolnościach ruchowych, postrzegania lub umysłowych lub osoby nie mające doświadczenia lub znajomości sprzętu tylko wtedy, gdy odbywa się to pod nadzorem lub zgodnie z instrukcją użytkowania sprzętu w bezpieczny sposób i ze zrozumieniem występujących zagrożeń.
- Tego urządzenia nie powinny używać osoby (w tym dzieci) o obniżonej sprawności fizycznej, sensorycznej lub umysłowej ani osoby bez odpowiedniej wiedzy i doświadczenia, chyba że nad ich bezpieczeństwem będzie czuwała osoba za nie odpowiedzialna.
- Dzieci powinny pozostawać pod nadzorem, aby być pewnym, że nie bawią się urządzeniem.
- Dzieci nie powinny bawić się urządzeniem.
- Czyszczenie i konserwacja nie powinny być przeprowadzane przez dzieci bez nadzoru.
- Przed czyszczeniem lub konserwacją sprawdzić, czy odkurzacz z mopem jest wyłączony, a stacja ładująca jest odłączona od zasilania.
- Ten odkurzacz z mopem służy do czyszczenia podłóg tylko w środowisku domowym. Nie należy używać go na zewnątrz, w tym na otwartych balkonach lub powierzchni, która nie jest podłogą, np. na sofie, ani w środowisku komercyjnym czy przemysłowym.
- Nie należy używać odkurzacza z mopem w środowisku zawieszonym nad poziomem gruntu, takim jak antresola, otwarty balkon lub na górze mebli, bez zabezpieczenia.
- Nie należy używać odkurzacza z mopem w temperaturze powyżej 40°C lub poniżej 0°C, a także na podłogach z płynami lub lepкими substancjami. Temperatura ładowania: Od 0°C do 35°C.
- Przed użyciem należy przygotować pomieszczenie i podać instrukcje.
- To urządzenie zawiera akumulator, który może być wymieniany jedynie przez wykwalifikowane osoby.
- Przed użyciem odkurzacza z mopem należy usunąć z podłogi wszelkie przewody, aby zapobiec ich przemieszczaniu podczas czyszczenia.
- Usunąć delikatne lub luźne przedmioty z podłogi, takie jak wazon-y lub plastikowe torby, aby zapobiec zablokowaniu się odkurzacza z mopem lub zderzeniu się go z przeszkodami i powodowaniu uszkodzeń.
- Nie wolno umieszczać dzieci, zwierząt domowych ani żadnych przedmiotów na odkurzaczu z mopem, niezależnie od tego, czy jest on nieruchomy, czy się porusza.

- Nie używać odkurzacza z mopem do czyszczenia dywanów o ciemnych kolorach, ponieważ mogą nie dać się prawidłowo wyczyścić.
- Nie używać go do usuwania twardych lub ostrych przedmiotów, np. materiałów budowlanych, szkła i gwoździ.
- Nie spryskiwać odkurzacza z mopem żadnym płynem. Przed ponownym zamontowaniem należy się upewnić, że pojemnik na kurz est całkiem suchy.
- Nie należy kłaść odkurzacza z mopem do góry nogami.
- Szczotki do czyszczenia należy trzymać poza zasięgiem dzieci.
- Włosy, luzne elementy odzieży, palce i inne części ciała trzymać z dala od otworów i ruchomych komponentów.
- Nie używać odkurzacza z mopem do czyszczenia jakichkolwiek palnych substancji.
- W normalnych warunkach użytkowania to urządzenie powinno znajdować się w odległości 20 cm od anteny i ciała użytkownika.
- Tego produktu należy używać wyłącznie zgodnie z instrukcją obsługi lub skróconym przewodnikiem. Użytkownicy są odpowiedzialni za wszelkie straty lub szkody wynikające z niewłaściwego użytkowania tego produktu.

## Akumulator i ładowanie

- Nie używać zamienników akumulatora, ładowarki ani stacji ładującej. Do stosowania wyłącznie z zasilaczem <BLJ24W200120P-V>.
- Nie wycierać żadnych części odkurzacza z mopem mokrą ściereczką ani nie używać płynów.
- Nie wolno naprawiać, modyfikować ani rozbierać akumulatora lub stacji ładującej na własną rękę.
- Nie stawiać stacji ładującej obok źródła ciepła, np. grzejnika.
- Zużyte akumulatory należy utylizować w prawidłowy sposób. Przed wyrzuceniem odkurzacza z mopem należy się upewnić, że mop jest odłączony, a akumulator wyjęty i zutylizowany w sposób bezpieczny dla środowiska.
- Na czas transportu należy upewnić się, że odkurzacz z mopem jest wyłączony oraz, w miarę możliwości, znajduje się w oryginalnym opakowaniu.
- Jeżeli odkurzacz z mopem nie będzie używany przez dłuższy czas, należy naładować go do pełna, a następnie wyłączyć i przechowywać w chłodnym i suchym miejscu. Ładować odkurzacz z mopem co najmniej raz na miesiąc, aby uniknąć nadmiernego rozładowania akumulatora.



Niniejszym firma Xiaomi Communications Co., Ltd. oświadcza, że urządzenie radiowe typu Odkurzacz z mopem Mi Robot — standard MJSTG1 jest zgodne z dyrektywą 2014/53/UE. Pełny tekst deklaracji zgodności UE jest dostępny na następującej stronie internetowej: <http://www.mi.com/global/service/support/declaration.html>



# Dane produktu

## Odkurzacz z mopem

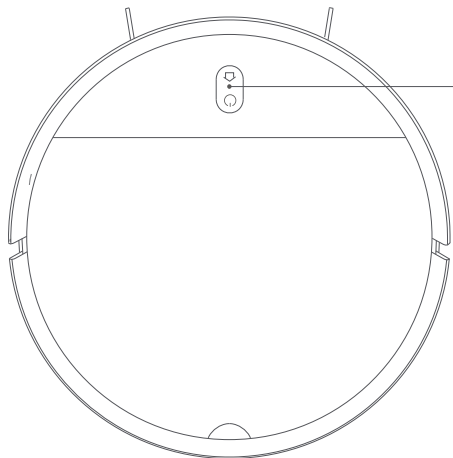

### Stacja ładująca

Nacisnąć, aby odesłać odkurzacz z mopem do stacji ładującej.  
Nacisnąć ponownie, aby wstrzymać działanie.  
Nacisnąć i przytrzymać przez 5 sekund. Po usłyszeniu komunikatu głosowego nacisnąć i przytrzymać przez ponad 5 sekund, aby przywrócić ustawienia fabryczne.

### Przycisk zasilania/czyszczenia

Nacisnąć i przytrzymać przez 3 sekundy, aby włączyć lub wyłączyć odkurzacz z mopem, gdy nie jest on ładowany.  
Nacisnąć przycisk, aby rozpocząć lub wstrzymać czyszczenie.

### Równocześnie naciśnięć i przytrzymanie oba przyciski przez 3 sekundy, a zresetować sieć Wi-Fi.

### Wskaźnik statusu

Migające światło pomarańczowe: Błąd/powrót do stacji w celu naładowania przy niskim poziomie naładowania akumulatora.  
Migające powoli światło pomarańczowe: Ładowanie (poziom naładowania akumulatora jest niski).  
Migające powoli światło białe: Ładowanie (poziom naładowania akumulatora jest wyższy niż 20%).  
Migające światło białe: Powrót do stacji w celu ładowania/wstrzymanie działania.  
Światło białe: Czyszczenie/pełne naładowanie.

## Widok z boku

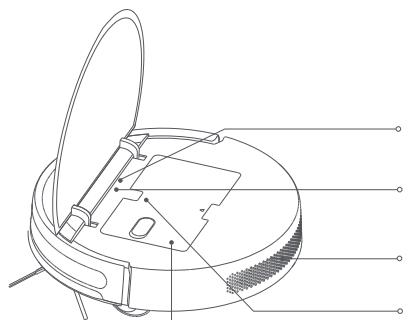

Przycisk ponownego uruchamiania systemu

Połączenie sieciowe  
Migające światło niebieskie: Łączenie z siecią  
Światło niebieskie: Połączono z siecią

Wylot powietrza

Zacisk do wyjmowania pojemnika na kurz typu 2 w 1 ze zbiornikiem na wodę

Pojemnik na kurz typu 2 w 1 ze zbiornikiem na wodę

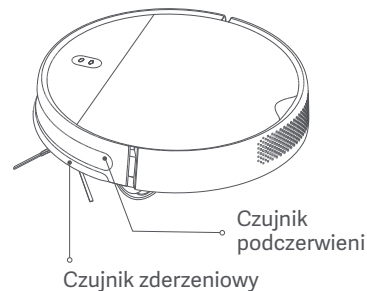

## Akcesoria

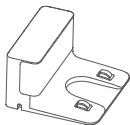

Stacja ładująca



Zasilacz

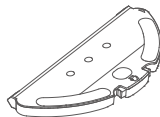

Uchwyt wkładu myjącego



Wkład myjący



Czyszczenie szczotki

## Spód urządzenia

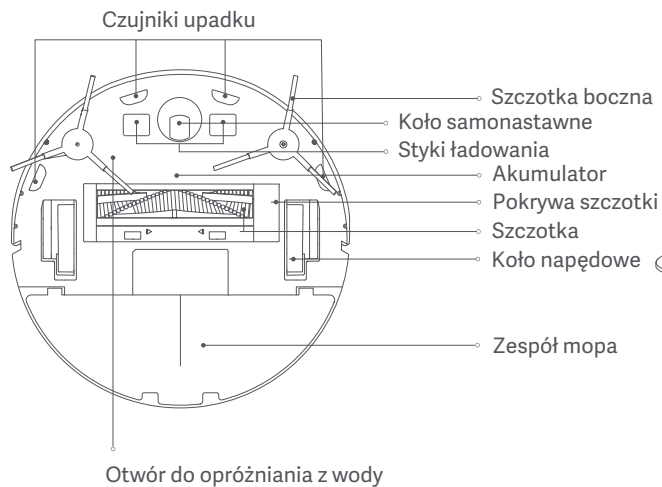

## Stacja ładująca

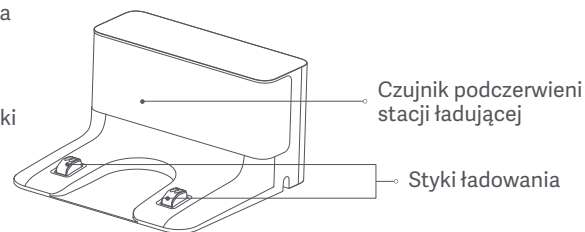

# Connect with Mi Home/Xiaomi Home App



Ten produkt współpracuje z aplikacją Mi Home/Xiaomi Home. Aplikacja Mi Home/Xiaomi Home umożliwia sterowanie urządzeniem i wchodzenie z nim w interakcje przy użyciu innych inteligentnych urządzeń domowych.



Zeskanuj kod QR, aby pobrać i zainstalować aplikację. Jeśli aplikacja jest już zainstalowana, nastąpi przekierowanie do strony konfiguracji połączenia. Aby pobrać i zainstalować aplikację, możesz też wyszukać nazwę "Mi Home/Xiaomi Home" w sklepie z aplikacjami.

Otwórz aplikację Mi Home/Xiaomi Home, naciśnij przycisk "+" w górnym prawym rogu ekranu i wykonaj polecenia, aby dodać urządzenie.

\* Nazwa aplikacji Xiaomi Home obowiązuje w Europie (za wyjątkiem Rosji). Nazwa aplikacji wyświetlana w urządzeniu użytkownika jest obowiązująca.

Uwaga: Wersja aplikacji mogła zostać uaktualniona. Wykonuj instrukcje bieżącej wersji aplikacji.

## Resetowanie połączenia Wi-Fi

Podczas przełączania na nowy router lub zmiany hasła do sieci Wi-Fi konieczne będzie zresetowanie połączenia Wi-Fi z odkurzaczem. W tym celu należy włączyć odkurzacz z mopem, a następnie jednocześnie nacisnąć i przytrzymać przez 3 sekundy przyciski "⏪" i "⏩", aż zostanie wyemitowany komunikat głosowy "Resetowanie połączenia Wi-Fi i przejście w tryb konfiguracji sieci". Po zresetowaniu połączenia Wi-Fi należy postępować zgodnie z instrukcjami zawartymi w aplikacji, aby dodać urządzenie.

Uwaga: Obsługiwane są wyłącznie sieci Wi-Fi 2,4 GHz.

## Przywracanie ustawień fabrycznych

Nacisnąć i przytrzymać przycisk dokowania "⏪" przez 5 sekund. Po usłyszeniu komunikatu głosowego nacisnąć i przytrzymać przycisk dokowania przez ponad 5 sekund. Osobne komunikaty głosowe wskażą, kiedy rozpocznie się i zakończy resetowanie.

Przywrócenie ustawień fabrycznych spowoduje wyczyszczenie wszystkich danych użytkownika.

# Użytkowanie

## 1. Przed użyciem

Zdjąć paski z pianki ochronnej z obu stron i folię zabezpieczającą z czujnika kolizji.

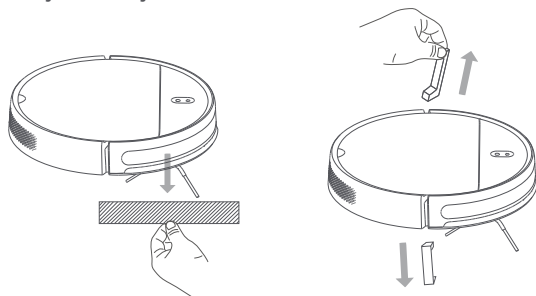

## 2. Podłączyć do źródła zasilania.

Otworzyć gumową osłonę gniazda ładowania. Podłączyć przewód zasilający i nawinąć nadmiar przewodu na szpulę na spodzie stacji ładującej, a następnie zdjąć folię zabezpieczającą z czujnika podczerwieni.

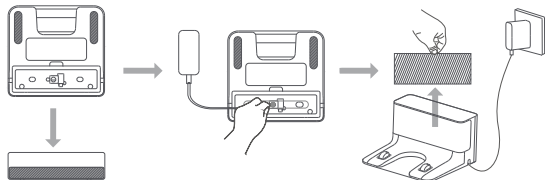

## 3. Umieścić stację ładującą na równej powierzchni pod ścianą.

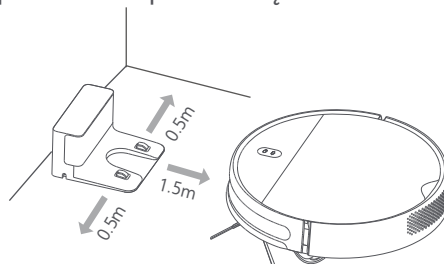

## 4. Włączyć i naładować odkurzacz z mopem

Nacisnąć i przytrzymać przycisk "⏻" przez 3 sekundy, aby włączyć odkurzacz z mopem. Gdy wskaźnik się zaświeci, umieścić odkurzacz z mopem w stacji ładującej, aby rozpocząć ładowanie.

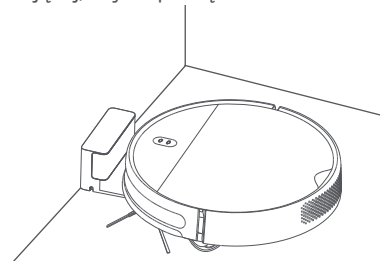

## Tryb odkurzania

Włączyć odkurzacz z mopem. Jest on gotowy do rozpoczęcia odkurzania.

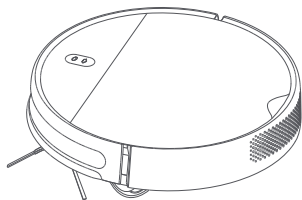

2. Zmontowany uchwyt wkładu myjącego wsunąć poziomo w spód mopa we wskazanym kierunku.

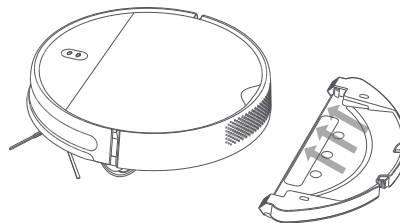

## Tryb odkurzania i zmywania

1. Otworzyć pokrywę zbiornika na wodę, napełnić zbiornik, a następnie założyć ponownie pokrywę. Zamontować pojemnik na kurz typu 2 w 1 ze zbiornikiem na wodę do odkurzacza z mopem.

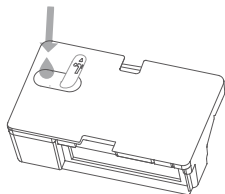

3. Włączyć odkurzacz z mopem. Jest on gotowy do rozpoczęcia odkurzania i zmywania.

Uwaga: Jeśli uchwyt wkładu myjącego nie jest zamontowany, dostępny będzie tylko tryb odkurzania.

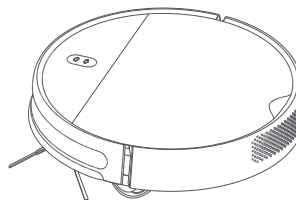

## Przestrogi:

- Nie umieszczać stacji ładującej w miejscu bezpośrednio nasłonecznionym.
- Upewnić się, że po obu stronach stacji ładującej znajduje się 0,5 metra lub więcej otwartej przestrzeni, a z przodu więcej niż 1,5 metra.
- Jeżeli odkurzacz z mopem nie włącza się z powodu niskiego poziomu naładowania akumulatora, należy umieścić go bezpośrednio w stacji ładującej w celu naładowania.
- Odkurzacz z mopem włącza się automatycznie, gdy znajduje się w stacji ładującej.
- Odkurzacza z mopem nie można wyłączyć, gdy znajduje się w stacji ładującej.
- Wymontować uchwyt wkładu myjącego, gdy odkurzacz z mopem ładuje się lub nie jest używany.
- Regularnie czyścić pojemnik na kurz 2 w 1 ze zbiornikiem na wodę, aby zapobiec gromadzeniu się brudu. Pomoże to zapewnić optymalną wydajność odkurzacza z mopem.
- Przed przystąpieniem do sprzątania należy usunąć wszystkie luźne kable z podłogi, aby zapobiec ciągnięciu ich przez odkurzacz z mopem lub zaczepianiu się o nie.



## Włączanie/wyłączanie

Nacisnąć i przytrzymać przycisk "⏻" przez 3 sekundy, aby włączyć odkurzacz z mopem. Wskaźnik zmieni kolor na biały i zostanie wyemitowany komunikat głosowy informujący, że odkurzacz z mopem znajduje się w trybie czuwania.

Aby wyłączyć odkurzacz z mopem, nacisnąć i przytrzymać przycisk "⏻", gdy odkurzacz jest nieruchomy. Komunikat głosowy poinformuje, że odkurzacz z mopem jest wyłączany.

Uwaga: Odkurzacza z mopem nie można wyłączać podczas ładowania. Jeżeli odkurzacz z mopem nie włącza się z powodu niskiego poziomu naładowania akumulatora, należy umieścić go bezpośrednio w stacji ładującej w celu naładowania.

## Uruchamianie/wstrzymywanie czyszczenia

Aby wyłączyć odkurzacz z mopem, nacisnąć i przytrzymać przycisk "⏻", co rozpocznie czyszczenie.

Aby przerwać czyszczenie podczas działania odkurzacza z mopem, należy nacisnąć przycisk "⏻".

Uwaga: Odkurzacza z mopem nie można używać do zbierania płynów. Jeżeli poziom naładowania akumulatora jest niski i nie można rozpocząć czyszczenia, przed przystąpieniem do czyszczenia należy naładować akumulator do odpowiedniego poziomu. Jeżeli odkurzacz z mopem zacznie się rozładowywać podczas czyszczenia, automatycznie powróci do stacji ładującej w celu naładowania. Po całkowitym naładowaniu urządzenie automatycznie wznowi czyszczenie w miejscu, w którym je przerwało. Przed rozpoczęciem czyszczenia należy posprzątać z podłogi przewody (w tym przewód stacji ładującej), aby zapobiec ciągnięciu ich przez odkurzacz lub zaplątaniu się w nie. W przeciwnym razie odkurzacz mógłby przypadkowo wyłączyć urządzenia elektryczne lub spowodować uszkodzenie przedmiotów lub przewodów.

## Uruchamianie/wstrzymywanie ładowania

Tryb automatyczny: Po zakończeniu czyszczenia odkurzacz z mopem automatycznie wróci do stacji ładującej w celu naładowania.

Tryb ręczny: Nacisnąć przycisk "⏻", aby skierować odkurzacz z mopem do stacji ładującej.

Po powrocie do stacji ładującej wskaźnik na odkurzacz z mopem miga w kolorze białym lub pomarańczowym, jeśli akumulator jest wyczerpany.

Podczas ładowania wskaźnik powoli miga w kolorze białym, a po całkowitym naładowaniu świeci światłem ciągłym.

Uwaga: Jeśli z powodu błędu odkurzacz z mopem nie może wrócić do stacji ładującej, należy sprawdzić, czy wokół stacji nie ma żadnych przeszkód, a następnie umieścić go ręcznie w stacji w celu ponownego naładowania.

## Tryby czyszczenia

Po ogólnym czyszczeniu odkurzacz będzie metodycznie przemieszczać się po trasie w kształcie litery S i generować w aplikacji Mi Home/Xiaomi Home mapę w czasie rzeczywistym.

Uwaga: Należy unikać przesuwania odkurzacza z mopem podczas pracy, ponieważ może to spowodować utratę przez niego pozycji i wprowadzenie zmian w mapie otoczenia, co zmniejszy skuteczność czyszczenia.

### 1. Czyszczenie wzdłuż krawędzi

Włączyć w aplikacji tryb czyszczenia wzdłuż krawędzi. Odkurzacz czyści wzdłuż krawędzi i ścian przez 30 minut, a następnie wraca do stacji ładującej.

### 2. Czyszczenie punktowe

Można użyć aplikacji, aby wskazać na mapie odkurzaczowi z mopem konkretny obszar do czyszczenia. Po naciśnięciu przycisku "Czyszczenie punktowe" odkurzacz z mopem automatycznie czyści wskazane miejsce o  $1 \times 1 \text{ m}^2$ .

### 3. Zaplanowane czyszczenie

W aplikacji można zaplanować czas czyszczenia. Odkurzacz z mopem automatycznie rozpocznie zadanie o wyznaczonej godzinie, a po jego zakończeniu wróci do stacji ładującej w celu naładowania.

## Regulacja siły ssania

W aplikacji są dostępne cztery tryby czyszczenia: cichy, standardowy, silny i turbo. Domyślnym trybem jest tryb standardowy.

## Regulacja ilości wody

Za pomocą aplikacji można regulować ilość wody, którą zużywa odkurzacz z mopem podczas zmywania. Dostępne są trzy tryby zużycia wody: niskie (1), średnie (2) i wysokie (3). Domyślnym trybem jest zużycie średnie (2).

# Dbanie o urządzenie i konserwacja

## Zalecany harmonogram czyszczenia i wymiany części

Komponent	Częstość czyszczenia	Zalecany cykl wymiany
Pojemnik na kurz typu 2 w 1 ze zbiornikiem na wodę	Po każdym użyciu	Wymienić w przypadku zużycia lub uszkodzenia
Filtr	Raz w tygodniu	Co 6 miesięcy (lub co 150 godzin pracy)
Szczotka	Raz w tygodniu	Co 6 do 12 miesięcy (lub co 300 godzin pracy)
Szczotka boczna	Raz w miesiącu	Co 3 do 6 miesięcy (lub co 150 godzin pracy)
Czyszczenie szczotki	Po każdym użyciu	Wymienić w przypadku zużycia lub uszkodzenia
Pokrywa szczotki	Raz w miesiącu	Wymienić, jeśli silikonowy pasek pokrywy szczotki zostanie zauważalnie zużyty
Czujniki upadku	Raz w miesiącu	Wymiana nie jest konieczna
Styki ładowania	Raz w miesiącu	Wymiana nie jest konieczna
Koło samonastawne	Raz w miesiącu	Wymienić w przypadku zużycia lub uszkodzenia
Zespół mopa	Po każdym użyciu	Wymienić w przypadku zużycia lub uszkodzenia
Wkład myjący	Po każdym użyciu	Co 3 do 6 miesięcy (lub w przypadku zauważalnego zużycia)

Uwaga: Przed przystąpieniem do czyszczenia lub konserwacji należy wyłączyć odkurzacz z mopem i odłączyć go od źródła zasilania. Rzeczywisty cykl wymiany części może się różnić w zależności od warunków użytkowania.

## Czyszczenie pojemnika na kurz typu 2 w 1 ze zbiornikiem na wodę

1. Otworzyć pokrywę odkurzacza z mopem, a następnie ścisnąć zaciski po obu stronach pojemnika na kurz 2 w 1 ze zbiornikiem na wodę, jak pokazano na rysunku.

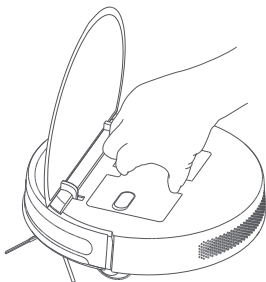

2. Wyjąć zespół filtra, a następnie filtr i gąbkę, aby je wyczyścić.

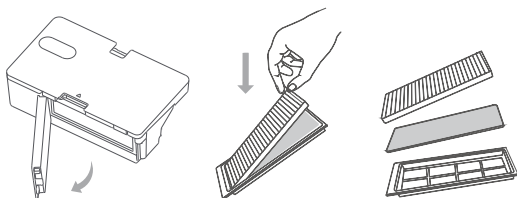

3. Opróżnić pojemnik na kurz. Wyczyścić pojemnik na kurz za pomocą dołączonej szczotki, a następnie wyrównać i ponownie zamontować filtr.

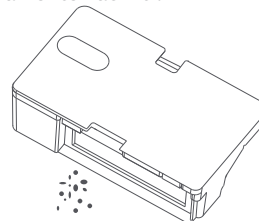

4. Ponownie zamontować pojemnik na kurz typu 2 w 1 ze zbiornikiem na wodę w odkurzaczu z mopem, aż zatrzaśnie się na swoim miejscu, a następnie zamknąć pokrywę odkurzacza.

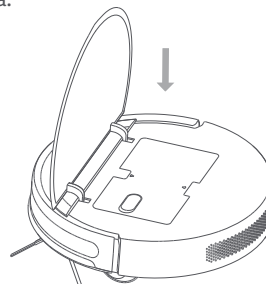

## Czyszczenie szczotki

1. Odwrócić odkurzacza z mopem i ścisnąć zatrzaski, aby umożliwić zdjęcie pokrywy szczotki.
2. Wyjąć szczotkę oraz łożyska.
3. Ponownie włożyć szczotkę na miejsce, założyć pokrywę i docisnąć ją do momentu wskoczenia zatrzasków na miejsce.

Uwaga: Aby uzyskać najlepsze wyniki sprzątania, zaleca się wymianę szczotki co 6 do 12 miesięcy.

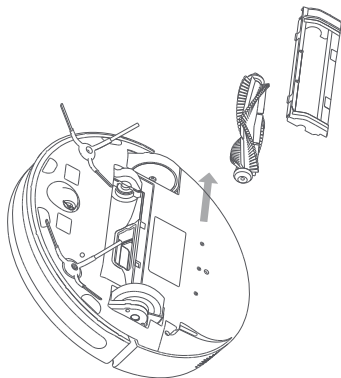

## Czyszczenie czujników upadku

Zaleca się czyszczenie czujników upadku co trzy miesiące miękką ściereczką.

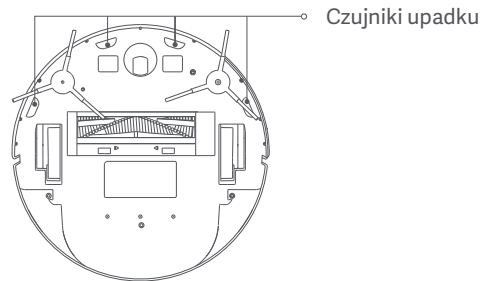

## Czyszczenie szczotki bocznej

Za pomocą śrubokrętu odkręcić śruby mocujące szczotkę boczną na miejscu. Wyczyścić szczotkę boczną, a następnie zamocować ją ponownie.

Aby uzyskać jak najlepsze wyniki sprzątania, zaleca się wymianę szczotki bocznej co 3 do 6 miesięcy.

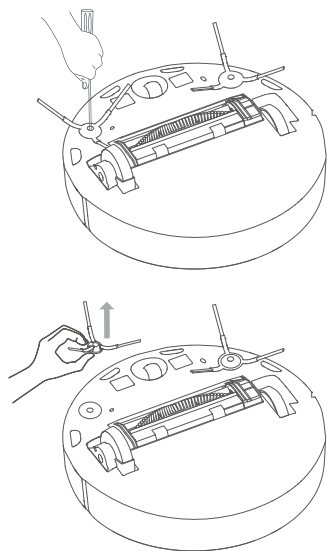

## Czyszczenie wkładu myjącego

1. Aby wyjąć wkład myjący, należy ścisnąć boczne zaciski uchwytu i pociągnąć wkład, jak pokazano na rysunku.

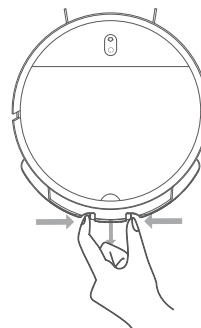

2. Odczepić wkład myjący mopą od rzepu na uchwycie, a następnie wysunąć wkład z rowka w sposób przedstawiony na rysunku. Wyczyścić wkład mopą wodą, a następnie zamocować go ponownie po całkowitym wyschnięciu. Zaleca się wymianę wkładu myjącego mopą co 3 do 6 miesięcy lub w przypadku jego zauważalnego zużycia.

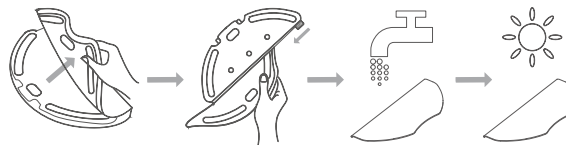

# Pytania i odpowiedzi

---

## Rozwiązywanie problemów

Problem	Rozwiązanie		
Błąd 01: Błąd lewego koła	Zbyt duże obciążenie lewego koła lub nie może się ono obrócić. Sprawdzić, czy lewe koło nie jest zaklinowane.	Błąd 08: Błąd wentylatora	Wentylator nie może się obracać lub pobiera zbyt dużo prądu. Należy spróbować ponownie uruchomić odkurzacza z mopem. Jeśli problem nadal występuje, należy skontaktować się serwisem posprządkawczym.
Błąd 02: Błąd prawego koła	Zbyt duże obciążenie prawego koła lub nie może się ono obrócić. Sprawdzić, czy prawe koło nie jest zaklinowane.	Błąd 09: Pojemnik na kurz / zbiornik na wodę	Nie wykryto pojemnika na kurz 2 w 1 ze zbiornikiem na wodę. Sprawdzić, czy jest poprawnie zamontowany.
Błąd 03: Błąd czujnika upadku	Czujnik upadku nie działa prawidłowo. Sprawdzić, czy czujnik nie jest brudny lub zasłonięty.	Błąd 10: Błąd ładowania	Sprawdzić, czy odkurzacza z mopem jest prawidłowo podłączony do stacji ładującej.
Błąd 04: Niski poziom naładowania	Odkurzacza z mopem pracuje przy niskim poziomie naładowania akumulatora. Umieścić odkurzacza z mopem w stacji ładującej w celu naładowania.	Błąd 11: Za mało wody	W zbiorniku na wodę jest za mało wody. Napełnić zbiornik na wodę.
Błąd 05: Błąd zderzaka	Zderzak nie działa poprawnie i może być zaklinowany. Sprawdzić, czy zderzak nie jest zaklinowany.	Błąd 12: Odkurzacza z mopem nie znajduje się na podłodze.	Przenieść odkurzacza z mopem na płaską powierzchnię, a następnie uruchomić ponownie.
Błąd 06: Błąd szczotki	Zbyt duże obciążenie szczotki lub nie może się ona obrócić. Sprawdzić, czy szczotka nie jest zaklinowana.		
Błąd 07: Błąd szczotki bocznej	Zbyt duże obciążenie szczotki bocznej lub nie może się ona obrócić. Sprawdzić, czy szczotka boczna nie jest zaklinowana.		

# Dane techniczne

---

## Odkurzacz z mopem

---

Nazwa	Odkurzacz z mopem Mi Robot — standard
Model	MJSTG1
Łączność bezprzewodowa	Wi-Fi IEEE 802.11 b/g/n 2,4 GHz
Częstotliwość robocza	2412-2472 MHz
Maksymalna moc wyjściowa	< 20 dBm
Napięcie znamionowe	14,4 V $\approx$
Czas działania akumulatora do rozładowania	Okolo 90 min (tryb standardowy)
Moc znamionowa	25 W
Pojemność akumulatora	2500 mAh
Czas ładowania	4–5 godzin
Znamionowe napięcie wejściowe	20 V $\approx$
Znamionowy prąd wejściowy	1,2 A
Okres użytkowania	1000 godzin ciągłej pracy

---



## Zasilacz

Opublikowane informacje	Wartość i dokładność	Jednostka
Producent	Zhongshan Baolijin Electronic Co., Ltd.	-
Identyfikator modelu	BLJ24W200120P-V	-
Napięcie wejściowe	100-240	V ~
Częstotliwość wejściowa AC	50/60	Hz
Napięcie wyjściowe	20,0	V ==
Prąd wyjściowy	1,2	A
Moc wyjściowa	24,0	W
Średnia sprawność podczas pracy	86,2	%
Sprawność przy niskim obciążeniu (10%)	80,1	%
Pobór energii bez obciążenia	0,10	W

## Stacja ładująca

Model	G1
Znamionowe napięcie wejściowe	20 V $\overline{=}$
Znamionowy prąd wejściowy	1,2 A
Znamionowe napięcie wyjściowe	20 V $\overline{=}$
Znamionowy prąd wyjściowy	1,2 A

### Informacje dotyczące utylizacji i recyklingu WEEE



Wszystkie produkty oznaczone tym symbolem są uznane za odpady sprzętu elektrycznego i elektronicznego (WEEE zgodnie z Dyrektywą 2012/19/UE) i nie mogą być wyrzucane po zakończeniu okresu użytkowania wraz z innymi odpadami. W celu ochrony zdrowia ludzi oraz środowiska naturalnego należy przekazać zużyty sprzęt do wyznaczonego punktu utylizacji wyznaczonego przez instytucje rządowe lub lokalne. Prawidłowe usunięcie zużytego produktu pomaga w zapobieganiu potencjalnym negatywnym skutkom oddziaływania na środowisko naturalne i zdrowie ludzi. Więcej informacji można uzyskać w urzędzie lokalnym lub od instalatora.

Wersja podręcznika użytkownika: V 1.0



Manufactured by: Xiaomi Communications Co., Ltd.

Address: No.019, floor 9, building 6, yard 33, middle Xierqi Road, Haidian District, Beijing, P. R. China

For further information, please go to [www.mi.com](http://www.mi.com)

Hersteller: Xiaomi Communications Co., Ltd.

Adresse: No.019, 9th Floor, Building 6, 33 Xi'erqi Middle Road, Haidian District, Beijing, China

Weitere Informationen finden Sie auf [www.mi.com](http://www.mi.com)

Fabricant : Xiaomi Communications Co., Ltd.

Adresse : No.019, floor 9, building 6, yard 33, middle Xierqi Road, Haidian District, Beijing, Chine

Pour plus d'informations, rendez-vous sur [www.mi.com](http://www.mi.com)

Fabricado por: Xiaomi Communications Co., Ltd.

Dirección: No.019, floor 9, building 6, yard 33, middle Xierqi Road, Haidian District, Beijing, China

Para obtener más información, visite [www.mi.com](http://www.mi.com)

Fabbricato da: Xiaomi Communications Co., Ltd.

Indirizzo: No.019, floor 9, building 6, yard 33, middle Xierqi Road, Haidian District, Pechino, Cina

Per ulteriori informazioni, visitate il sito [www.mi.com](http://www.mi.com)

Изготовитель: Xiaomi Communications Co., Ltd.

Адрес: No.019, floor 9, building 6, yard 33, middle Xierqi Road, Haidian District, Пекин, КНР

Чтобы получить дополнительную информацию, посетите сайт [www.mi.com](http://www.mi.com)

제조업체: Xiaomi Communications Co., Ltd.

주소: No.019, floor 9, building 6, yard 33, middle Xierqi Road, Haidian District, Beijing, China

제품 관련 정보는 [www.mi.com/kr](http://www.mi.com/kr)를 방문해 주시기 바랍니다

Xiaomi Communications Co.,Ltd. :الجهة المصنّعة:  
الغنوان: No.019, floor 9, building 6, yard 33, middle Xierqi Road, Haidian District, الصين  
لمزيد من المعلومات، الرجاء الانتقال إلى موقع [www.mi.com](http://www.mi.com)

Producent: Xiaomi Communications Co., Ltd.

Adres: No.019, floor 9, building 6, yard 33, middle Xierqi Road, Haidian District Pekin, Chiny

Więcej informacji: [www.mi.com](http://www.mi.com)